



Приложение к Правилам благоустройства
территорий муниципального образования Ногликский
муниципальный округ Сахалинской области
(Книга 1)

2026 г.

ПРАВИЛА И РЕКОМЕНДАЦИИ ПО БЛАГОУСТРОЙСТВУ КЛАССИФИКАЦИЯ ОБЩЕСТВЕННЫХ И ЧАСТНЫХ ПРОСТРАНСТВ

К частным пространствам относится **приусадебный земельный участок**. Такие участки используются для возведения жилого дома, бытовых и иных зданий, строений, сооружений, а также производства сельхозпродукции; они могут быть использованы для постоянного или временного проживания людей.

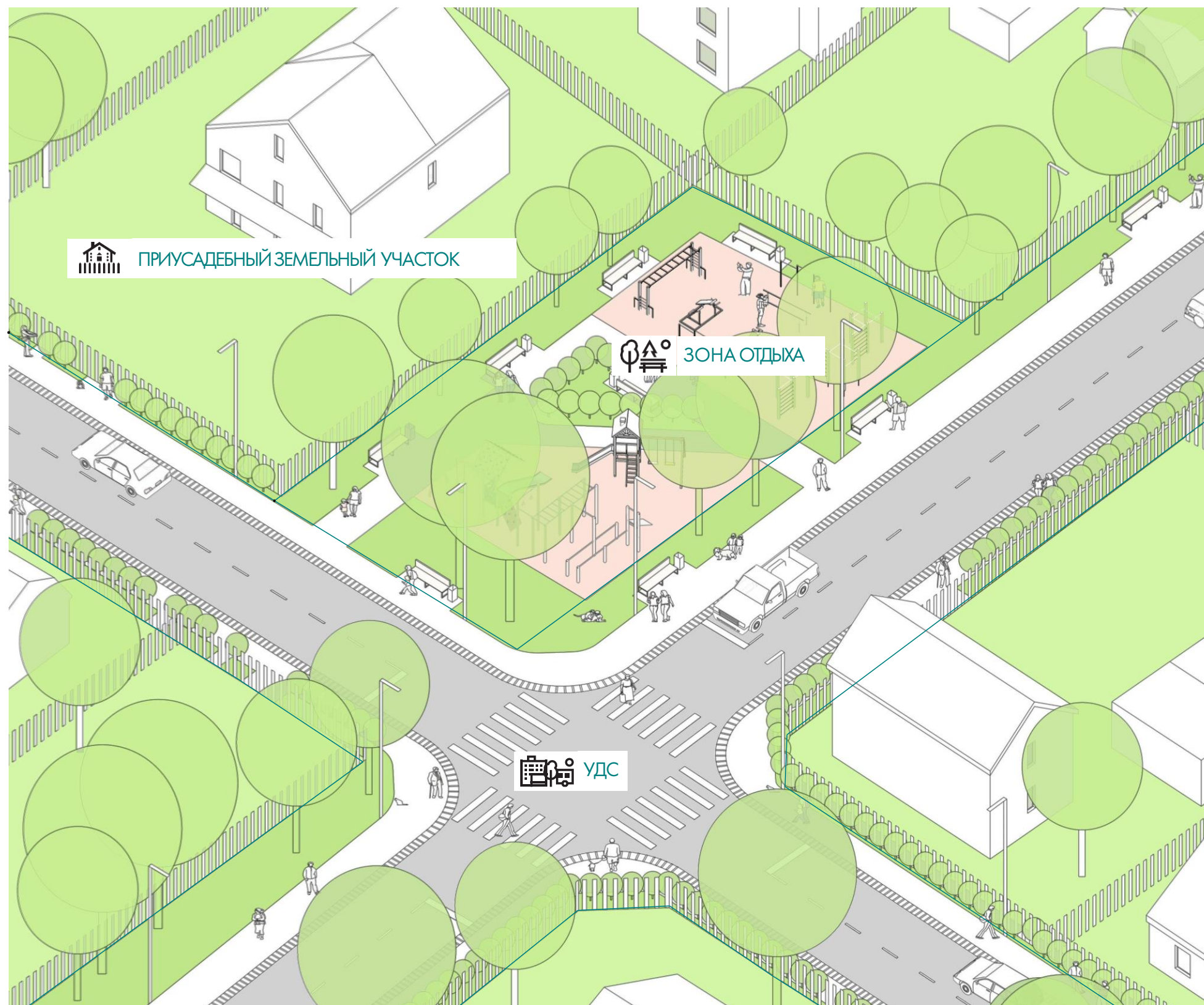

ПРАВИЛА И РЕКОМЕНДАЦИИ ПО БЛАГОУСТРОЙСТВУ

ПРИНЦИПЫ ЗОНИРОВАНИЯ УДС МОЩЕНИЕМ



Мощение улично-дорожной сети должно быть выполнено в соответствии с функциональным зонированием территории и отражать характер ее использования.

Существуют следующие зоны УДС:

- транзитная пешеходная зона;
- прифасадная зона;
- буферная полоса;
- озеленение;
- парковки;
- проезжая часть;
- велодорожка (или велополоса);
- зона кратковременного отдыха;
- зона у пешеходного перехода;
- зона ожидания у остановок общественного транспорта;
- съезды с улицы.



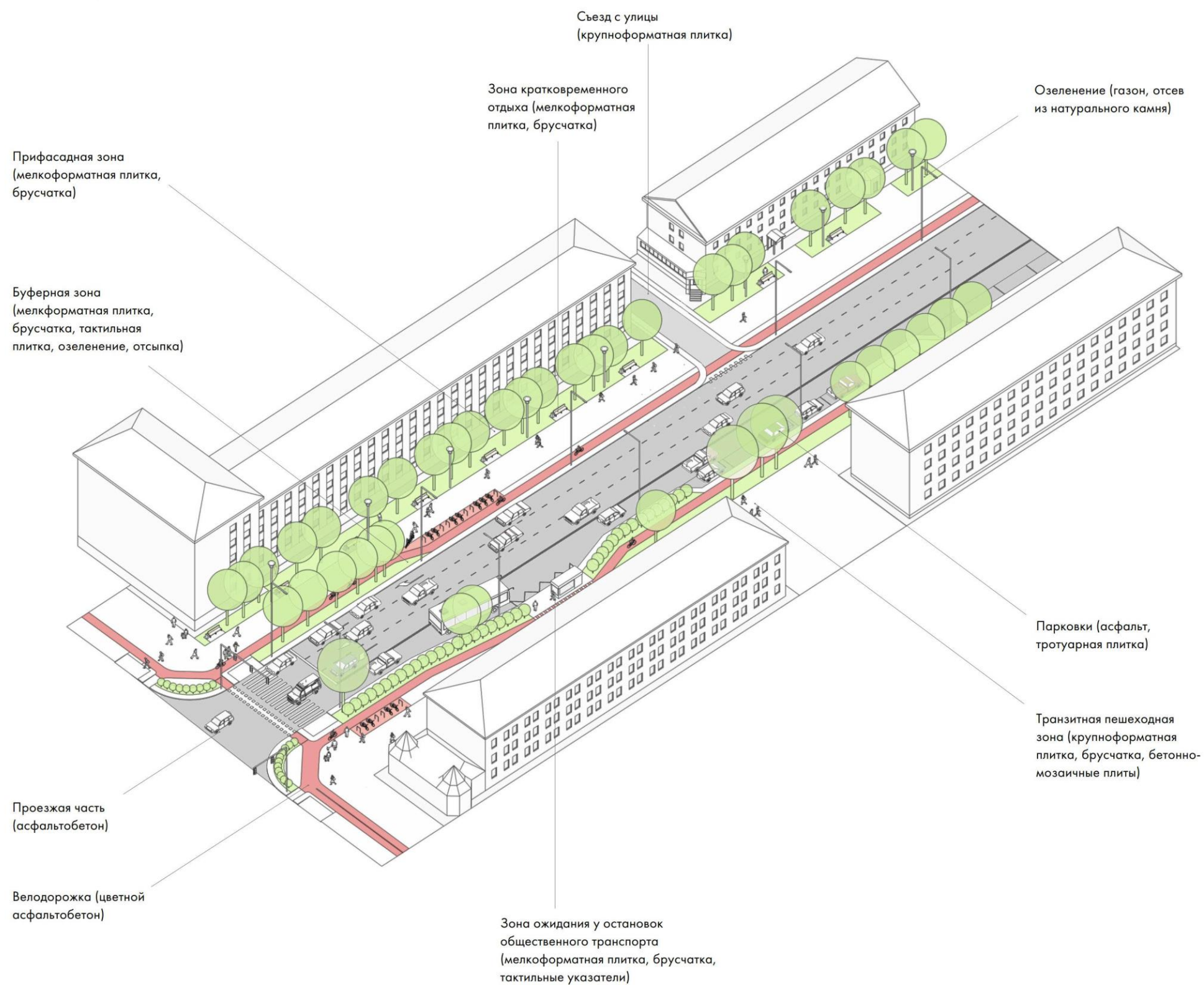





Покрытие поверхности должно обеспечивать безопасную и безбарьерную среду для передвижения всех групп пользователей, а также формировать архитектурно-художественный облик улицы. Использование мощения разного цвета, вида и фактуры может также обеспечить дополнительную навигацию в общественном пространстве.



ПРАВИЛА И РЕКОМЕНДАЦИИ ПО БЛАГОУСТРОЙСТВУ

ТИПЫ ПОКРЫТИЙ НА УДС



Покрытие	Зона применения	Цветовые решения	
	Асфальтобетон	Проезжая часть, парковки	Серый
	Цветной асфальтобетон	Велодорожка	Темно-красный или серый
	Крупноформатная плитка из натурального камня (более 300*300 мм)	Транзитная пешеходная зона, съезды с улицы	Нейтральные серые в общей цветовой гамме с улицей и натуральные природные оттенки
	Мелкоформатная плитка из натурального камня (менее 300*300 мм)	Буферные зоны, зоны кратковременного отдыха, зона ожидания у остановок общественного транспорта, прифасадные зоны, парковки	Нейтральные серые в общей цветовой гамме с улицей и натуральные природные оттенки
	Брусчатка	Транзитная пешеходная зона, зоны кратковременного отдыха, прифасадная зона, буферная зона	Рекомендовано использование натуральных природных оттенков
	Тактильные указатели (одинаковое мощение с пешеходной зоной)	Зона у пешеходного перехода, зона ожидания общественного транспорта, буферная зона	В общей цветовой гамме с мощением пешеходной зоны
	Отсев из натурального камня, газон	Озеленение, буферная полоса	Природные натуральные оттенки
	Бетонно-мозаичные плиты	Транзитная пешеходная зона	Нейтральные серые в общей цветовой гамме с улицей и натуральные природные оттенки

ПРАВИЛА И РЕКОМЕНДАЦИИ ПО БЛАГОУСТРОЙСТВУ

ПРИНЦИПЫ ЗОНИРОВАНИЯ ЗОН ОТДЫХА МОЩЕНИЕМ



Мощение зон отдыха в первую очередь, должно акцентировать свои визуальные границы, тем самым повышая привлекательность территории. В зоны отдыха входят: площади, озелененные территории, парки, скверы, бульвары, аллеи, набережные.

В некоторых зонах отдыха (например, на площадях) покрытия определяют границы функционального зонирования, формируют их планировочный каркас, а также определяют маршруты движения пользователей территории. Каждая зона отдыха имеет свои уникальные черты, однако из них можно выделить общие функциональные зоны:



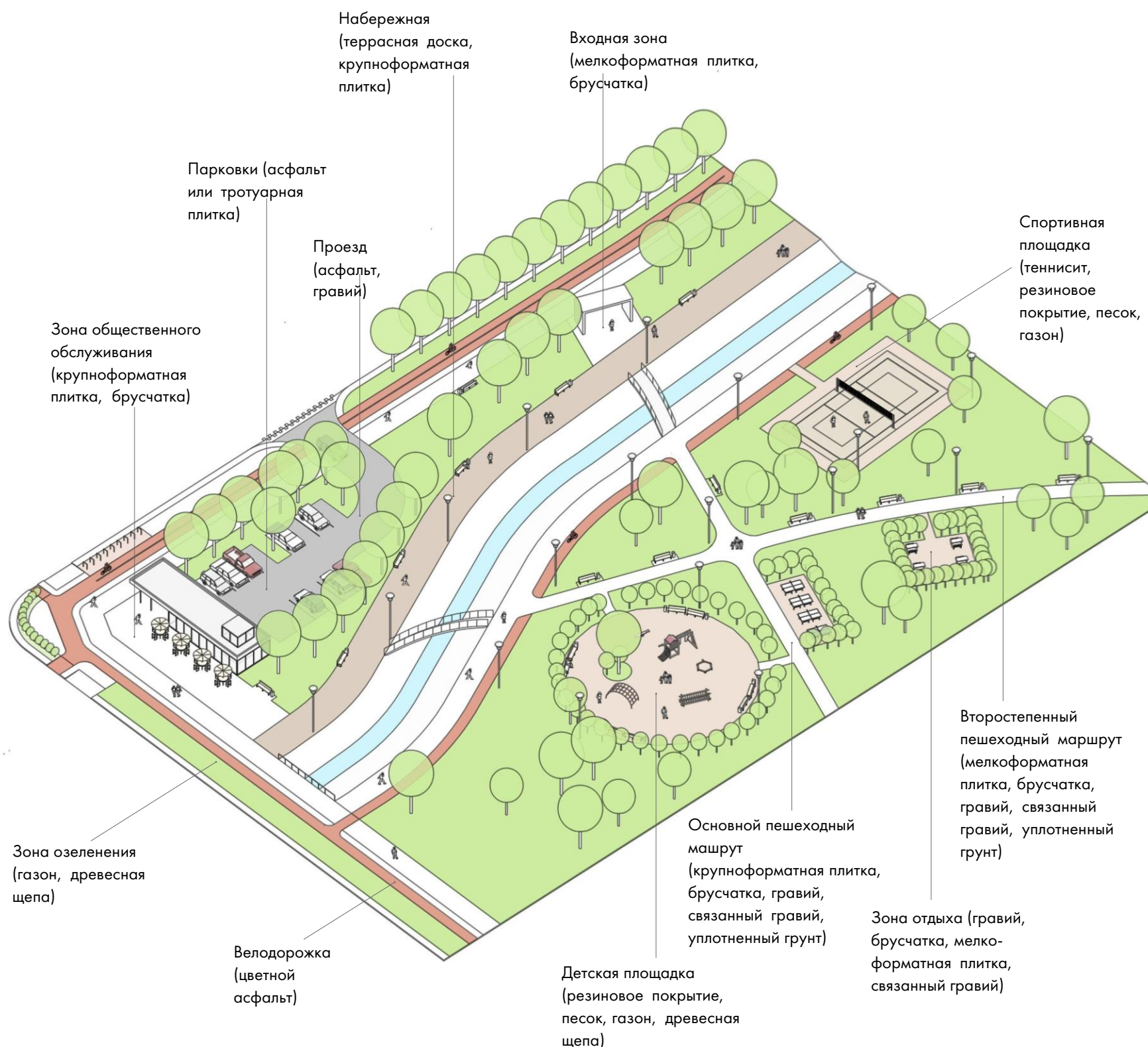





- входная зона;
- основной пешеходный маршрут;
- второстепенный пешеходный маршрут;
- экологическая тропа (ценные природные участки);
- набережные;
- велодорожки;
- парковки;
- детские площадки;
- спортивные площадки;
- зоны отдыха;
- многофункциональные площадки;
- площадки для выгула животных;
- зона озеленения;
- зона общественного обслуживания (объекты торговли, пункты общественного питания и т.д.);
- технический проезд;
- техническая и хозяйственная зона.



ПРАВИЛА И РЕКОМЕНДАЦИИ ПО БЛАГОУСТРОЙСТВУ

ТИПЫ ПОКРЫТИЙ В ЗОНАХ ОТДЫХА









Покрытие		Зона применения	Цветовые решения
	Асфальтобетон	Проезжая часть, парковки	Серый
	Цветной асфальтобетон	Велодорожка	Темно-красный или серый
	Крупноформатная плитка из натурального камня (более 300*300 мм)	Основные пешеходные маршруты, зона общественного обслуживания	Нейтральные серые в общей цветовой гамме с улицей и натуральные природные оттенки
	Мелкоформатная плитка из натурального камня (менее 300*300 мм)	Второстепенные маршруты, техническая зона, придомовые зоны, парковки, входная зона	Нейтральные серые в общей цветовой гамме с улицей и натуральные природные оттенки
	Брусчатка	Пешеходные маршруты, зоны отдыха, зоны общественного обслуживания, придомовые территории, входная зона	Рекомендовано использование натуральных природных оттенков
	Террасная доска (лиственница или ДПК)	Экологическая тропа, зоны отдыха, набережные	Натуральный цвет дерева
	Гравий (фракция 0-15)	Пешеходные маршруты, зоны отдыха, технические проезды, велодорожки, площадки для выгула животных	Рекомендовано использование натуральных природных оттенков
	Песок	Детские и спортивные площадки, площадки для выгула животных	Рекомендовано использование натуральных природных оттенков

ПРАВИЛА И РЕКОМЕНДАЦИИ ПО БЛАГОУСТРОЙСТВУ

ТИПЫ ПОКРЫТИЙ В ЗОНАХ ОТДЫХА



Покрытие	Зона применения	Цветовые решения
 Деревянная щепа, газон	Озеленение, детские площадки, экологическая тропа	Рекомендовано использование натуральных природных оттенков
 Связанный гравий	Зоны отдыха, пешеходные маршруты	Рекомендовано использование натуральных природных оттенков
 Резиновое покрытие	Детские и спортивные площадки	Допускаются любые цветовые оттенки
 Теннисит	Спортивные площадки	Темно-красный, оранжевый
 Газон	Детские и спортивные площадки, зоны отдыха, площадки для выгула животных	Зеленый
 Уплотненный грунт	Второстепенные пешеходные маршруты, площадки для выгула животных	Рекомендуется использовать не более 5 оттенков одной цветовой гаммы

ПРАВИЛА И РЕКОМЕНДАЦИИ ПО БЛАГОУСТРОЙСТВУ

ПРИНЦИПЫ ЗОНИРОВАНИЯ ДВОРОВ МОЩЕНИЕМ



Функциональное покрытие придомовых территорий основывается на комфортном, безопасном и экологичном использовании территории жителями. На основе повседневного сценария использования различными группами пользователей выделяются следующие функциональные зоны:

- прифасадная зона;
- входная зона в жилой дом;
- основной пешеходный маршрут;
- второстепенный пешеходный маршрут;
- велодорожки;
- проезды;
- парковки;
- детские площадки;
- спортивные площадки;
- многофункциональные площадки;
- зоны отдыха;
- площадки для сбора ТБО;
- места для выгула животных;
- технический тротуар;
- озеленение.



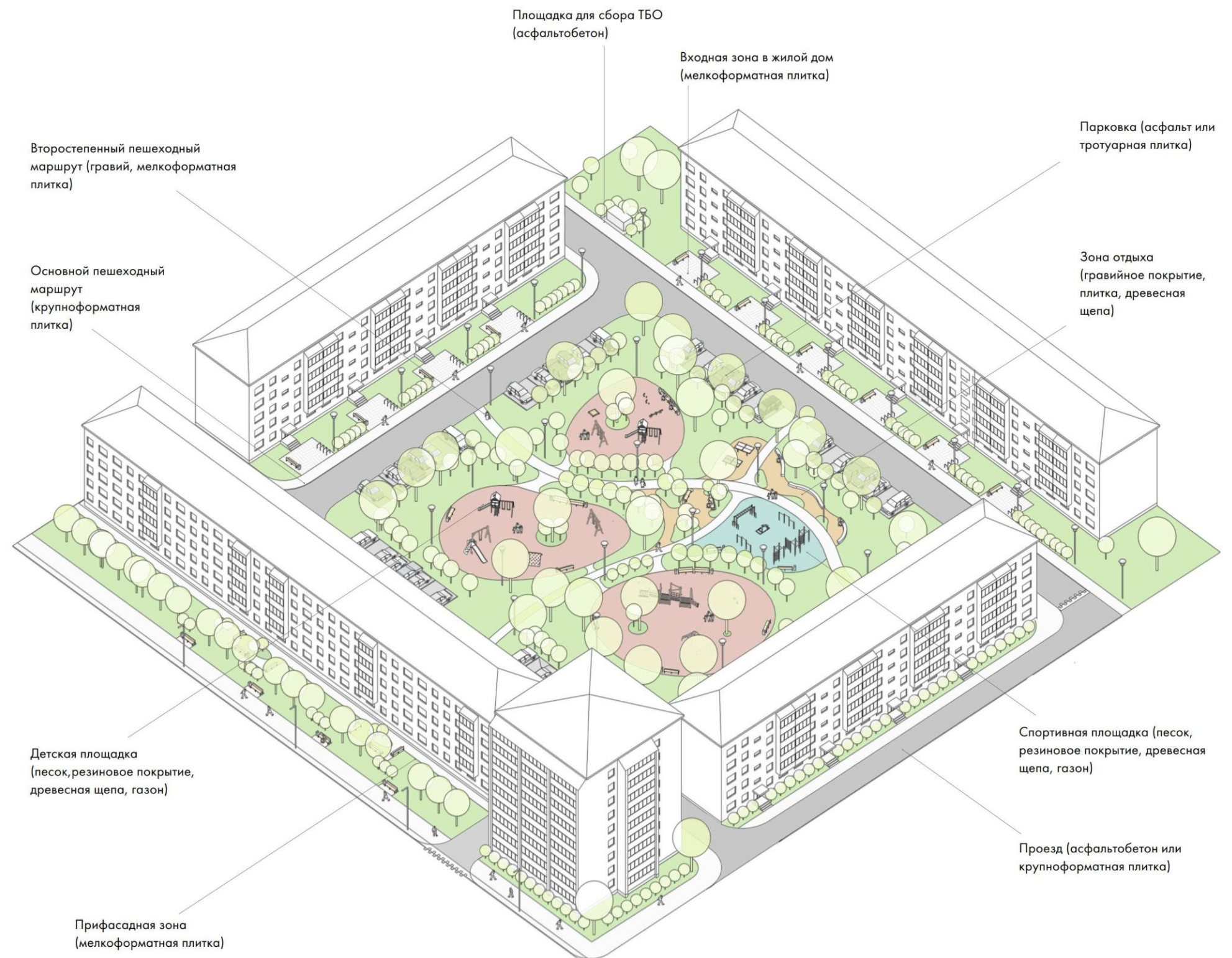





Особое внимание следует уделять озелененным территориям и не допускать слишком высокую долю мощения дворовых пространств.



ПРАВИЛА И РЕКОМЕНДАЦИИ ПО БЛАГОУСТРОЙСТВУ

ТИПЫ ПОКРЫТИЙ ВО ДВОРАХ



Покрытие	Зона применения	Цветовые решения
 Асфальтобетон	Проезжая часть, парковки, площадки для сбора ТБО	Серый
 Цветной асфальтобетон	Велодорожка	Темно-красный или серый
 Крупноформатная плитка из натурального камня (более 300*300 мм)	Основные пешеходные маршруты, проезды, технический тротуар	Нейтральные серые в общей цветовой гамме с улицей и натуральные природные оттенки
 Мелкоформатная плитка из натурального камня (менее 300*300 мм)	Зоны отдыха, входная зона в жилой дом, прифасадная зона, второстепенные маршруты, проезды, многофункциональные площадки, зоны отдыха	Нейтральные серые в общей цветовой гамме с улицей и натуральные природные оттенки
 Песчано-гравийное покрытие	Площадки для выгула животных, второстепенные пешеходные маршруты, зоны отдыха	Рекомендовано использование натуральных природных оттенков
 Песок	Детские и спортивные площадки	Рекомендовано использование натуральных природных оттенков
 Древесная щепа, газон	Озеленение, отсыпка для грунта, площадки для выгула животных, детские и спортивные площадки	Рекомендовано использование натуральных природных оттенков
 Связанный гравий	Зоны отдыха, второстепенные пешеходные маршруты	Рекомендовано использование натуральных природных оттенков
 Резиновое покрытие	Детские и спортивные площадки	Рекомендуется использовать не более 5 оттенков одной цветовой гаммы

ПРАВИЛА И РЕКОМЕНДАЦИИ ПО БЛАГОУСТРОЙСТВУ СХЕМЫ МОЩЕНИЯ ГОРОДСКИХ ЗОН НА УДС



Зона 1 - ядро города



Зона ядра наиболее важна для города, поэтому в ней необходимо обращать особое внимание на детали. Рекомендуется следить, чтобы покрытия были разнообразными, использовать долговечные материалы (например, гранитные плиты), применять тротуарную плитку для автомобильных парковок.

Различными покрытиями следует выделять: автомобильные проезды, парковочные места, техническую зону тротуара, транзитную зону тротуара, зону ожидания и отдыха, прифасадную зону, зону остановок.

Зона 2 - город

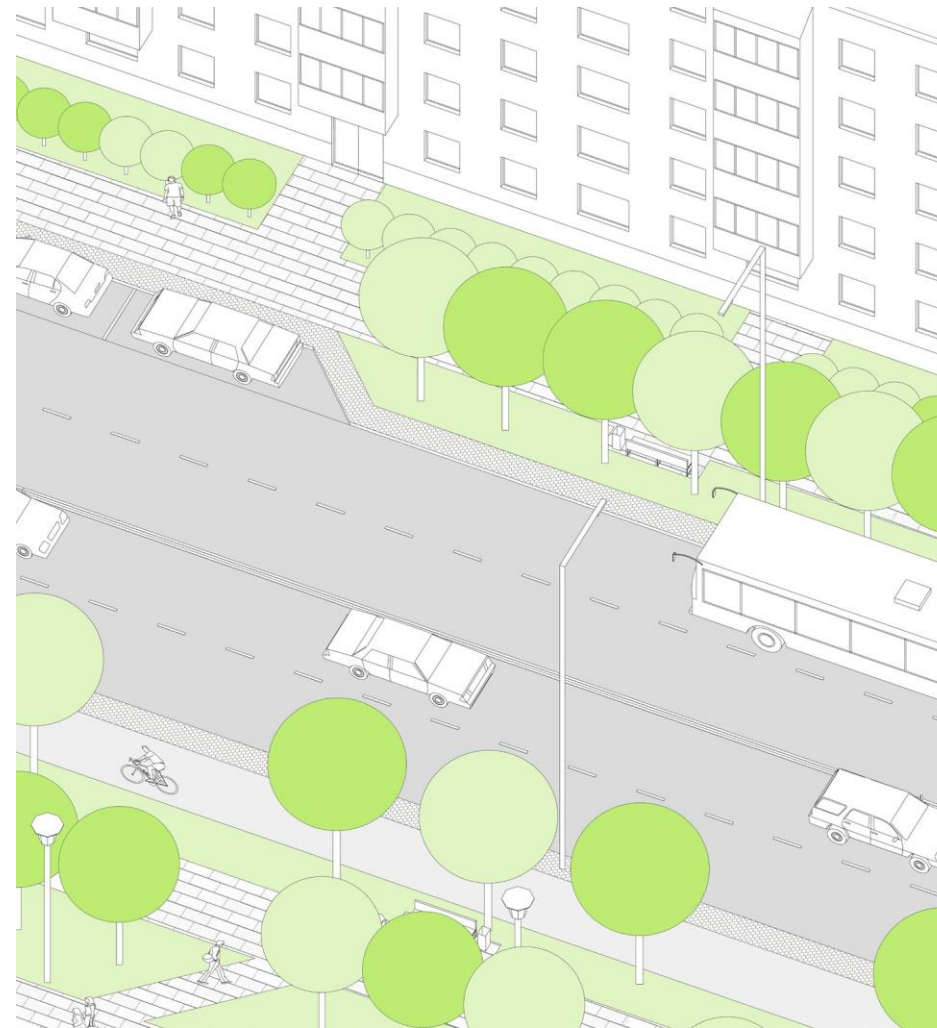

В городской зоне более мягкие требования для организации покрытий, поэтому допускается использование асфальтобетона для парковочных мест и меньшее разнообразие видов плитки для мощения пешеходных тротуаров.

Различными покрытиями следует выделять: автомобильные проезды и парковочные места, пешеходный тротуар, техническую зону тротуара.

Зона 3 - зоны отдыха и ИЖС



Зоны отдыха и индивидуальных жилых строений более «природные», поэтому основной акцент в них следует делать на озеленение, а мощение выполняет только свою утилитарную функцию. Рекомендуется использовать теплые оттенки покрытий.

Если на УДС применена концепция общего пространства (при которой автомобилисты, велосипедисты и пешеходы используют одну и ту же дорогу), то всю зону следует мостить тротуарной плиткой.

Различными покрытиями следует выделять: автомобильные проезды и парковочные места, пешеходный тротуар, техническую зону тротуара.

ПРАВИЛА И РЕКОМЕНДАЦИИ ПО БЛАГОУСТРОЙСТВУ ПРИНЦИПЫ ВЫБОРА ПОКРЫТИЙ



Функциональное зонирование общественных пространств обеспечивается за счет использования покрытий различных фактур, размеров, цвета и т. д., что позволяет сформировать дополнительную ориентацию в пространстве и добавить визуальное разнообразие.

Не рекомендуется использовать для пешеходных дорог покрытие из асфальтобетона, так как оно не является экологичным материалом и приводит к закупориванию почвы, выделяет вредные испарения, а также подвержено частому заплаточному ремонту. Рекомендуется выбирать мощение плиткой.

На основных пешеходных дорогах следует отдавать предпочтение крупноформатной плитке, которая содержит меньшее количество швов и является более удобным покрытием для передвижения. Мелкоформатная плитка более удобная для разбора, поэтому она подходит для мощения буферной зоны, которая подвержена частому ремонту, а также прифасадной зоне и зоне кратковременного отдыха. Бетонная плитка является недолговечным материалом (срок эксплуатации до 30 лет), поэтому следует использовать плитку из натурального камня, которая является более экологичным материалом с большим сроком эксплуатации (от 70 лет).



ПЛОХО. Открытый грунт в буферной зоне



ХОРОШО. Детское игровое оборудование располагается на мягком газонном покрытии



ХОРОШО. Различные виды мощения выделяют и разграничивают прифасадную зону и тротуар



ХОРОШО. Использование экологичных природных материалов в зоне отдыха и рекреации

ПРАВИЛА И РЕКОМЕНДАЦИИ ПО БЛАГОУСТРОЙСТВУ ПРИНЦИПЫ ВЫБОРА ПОКРЫТИЙ



В зонах отдыха и дворах следует отдавать предпочтение природным экологичным материалам - гравию, песку, песчано-гравийному покрытию, дощатому настилу.

Покрытие детских и спортивных площадок во всех зонах должно быть выполнено из мягких и ударопрочных материалов достаточной толщины, поэтому рекомендуется использование покрытий из песка или резиновой крошки.

Во всех видах открытых общественных пространствах необходимо предотвращать формирование открытого грунта, который является одним из главных источников грязи и пыли: для этого рекомендуется покрытие почвы мульчей, газоном или отсевом из натурального камня.



ПЛОХО. Покрытие пешеходного тротуара из асфальтобетона недопустимо



ПЛОХО. Детское игровое оборудование располагается на асфальте



ПЛОХО. На парковке в жилой зоне нет разметки

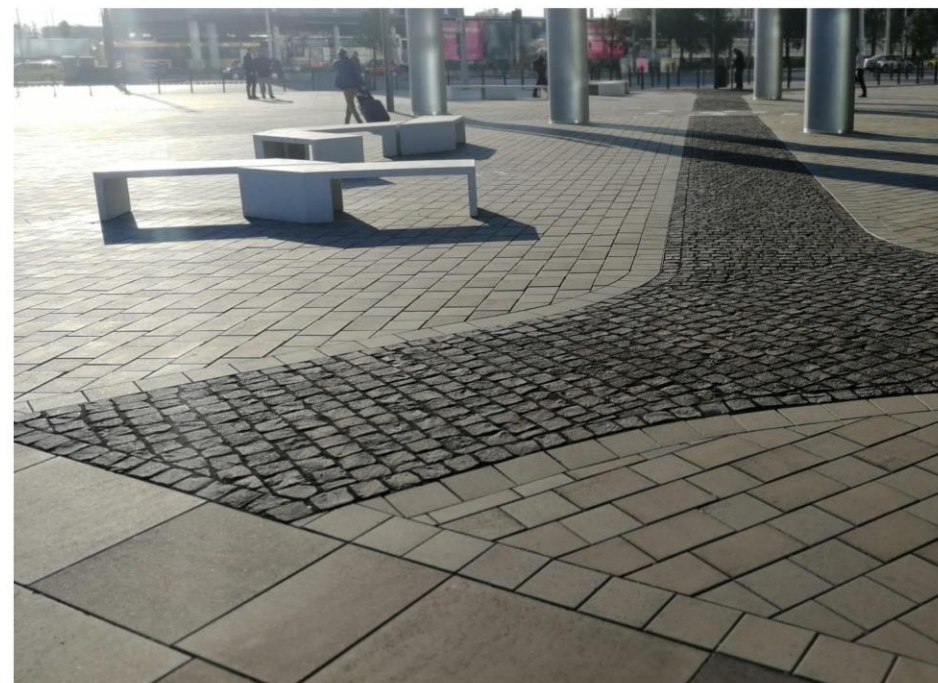

ХОРОШО. Использование мощения различных фактур и материалов формирует маршруты движения пользователей

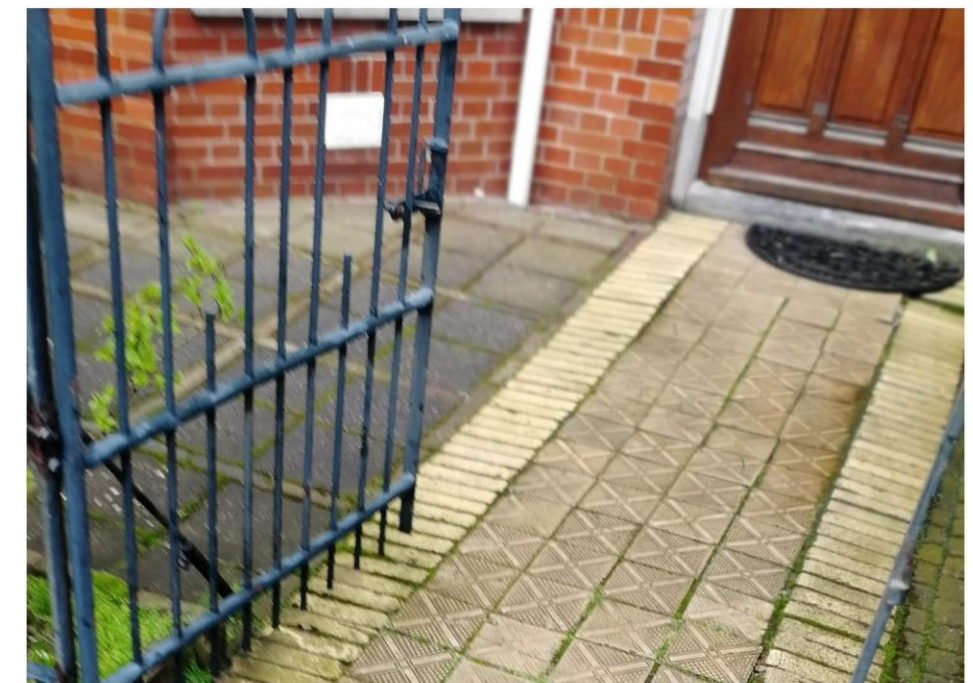

ХОРОШО. Входная зона в жилой дом выделена другим типом мощения

ПРАВИЛА И РЕКОМЕНДАЦИИ ПО БЛАГОУСТРОЙСТВУ ПРИНЦИПЫ ВЫБОРА ЦВЕТА ПОКРЫТИЙ



Цвет покрытия в первую очередь должен отвечать функциональному и визуальному контексту среды.

Использование мощения различных цветовых оттенков позволяет выделить акценты (например, зона входа в жилой дом, зоны кратковременного отдыха), а также сформировать пространственный маршрут движения пользователей (выделение функциональных зон площади).

При выборе цвета мощения пешеходных путей во всех зонах следует отдавать предпочтение естественным нейтральным оттенкам, которые отражают визуальный характер окружающей среды.

Покрытие велодорожки, пешеходного перехода и места пересечений проезжей части с пешеходной зоной должно визуально отличаться от покрытия пешеходных зон, поэтому важно использовать цвет покрытия, отличный от цвета проезжей части. Разметку парковок допустимо обозначать не только краской, но и плиткой более светлых оттенков.

Тактильная плитка, пандусы, бордюры, отвод поверхностных стоков и элементы сопряжения покрытий должны быть выполнены в единой или схожей цветовой гамме с покрытием пешеходной зоны.



ХОРОШО. Мощение улицы гармонично вписывается в визуальный характер окружающей застройки



ХОРОШО. Место пересечения пешеходного пути с велосипедной дорожкой выделено цветом



ХОРОШО. Мощение велосипедной полосы выполнено из цветного асфальтобетона

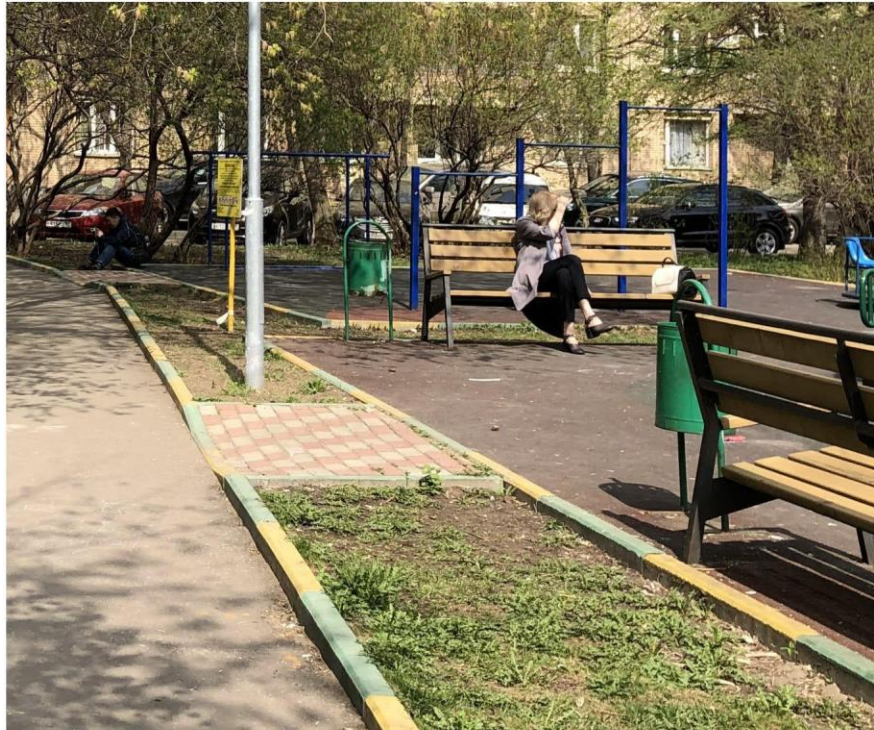

ПЛОХО. Бетонная плитка в зоне двора и бордюр выполнены в различной цветовой гамме и не сочетаются друг с другом



ХОРОШО. Цвет бордюра сочетается с цветом мощения



ПЛОХО. Входная зона в жилой дом и пешеходная зона не выделены мощением, покрытие из асфальтобетона

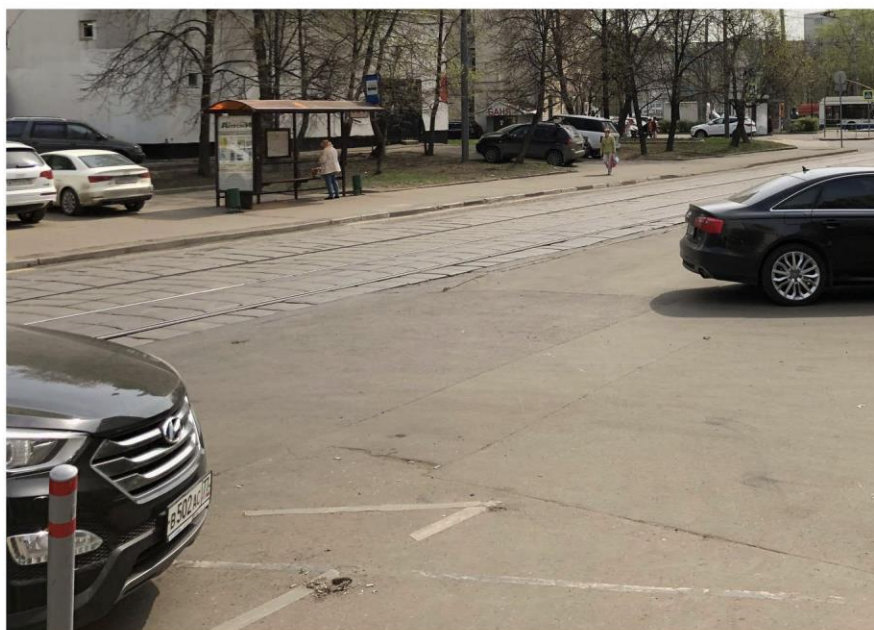

ПЛОХО. Не выделены функциональные зоны улично-дорожной сети

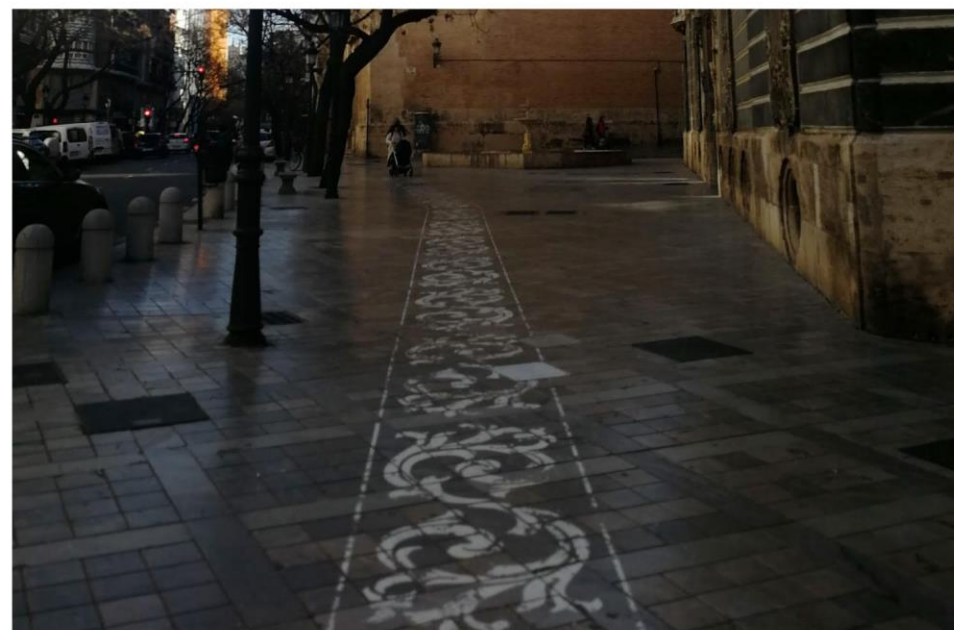

ХОРОШО. Рисунки и узоры в покрытии формируют идентичность места и визуальное разнообразие



ХОРОШО. Цвет мощения отвечает визуальному контексту окружающей среды

ПРАВИЛА И РЕКОМЕНДАЦИИ ПО ОРГАНИЗАЦИИ ОЗЕЛЕНЕНИЯ

ОБЩИЕ РЕКОМЕНДАЦИИ

Размещение деревьев и кустарников на расстоянии от зданий, сооружений и объектов

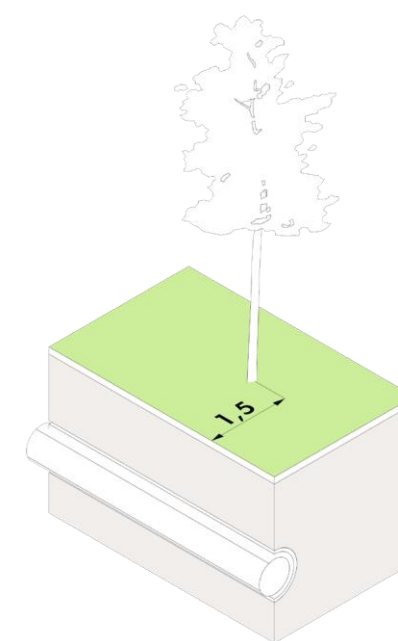
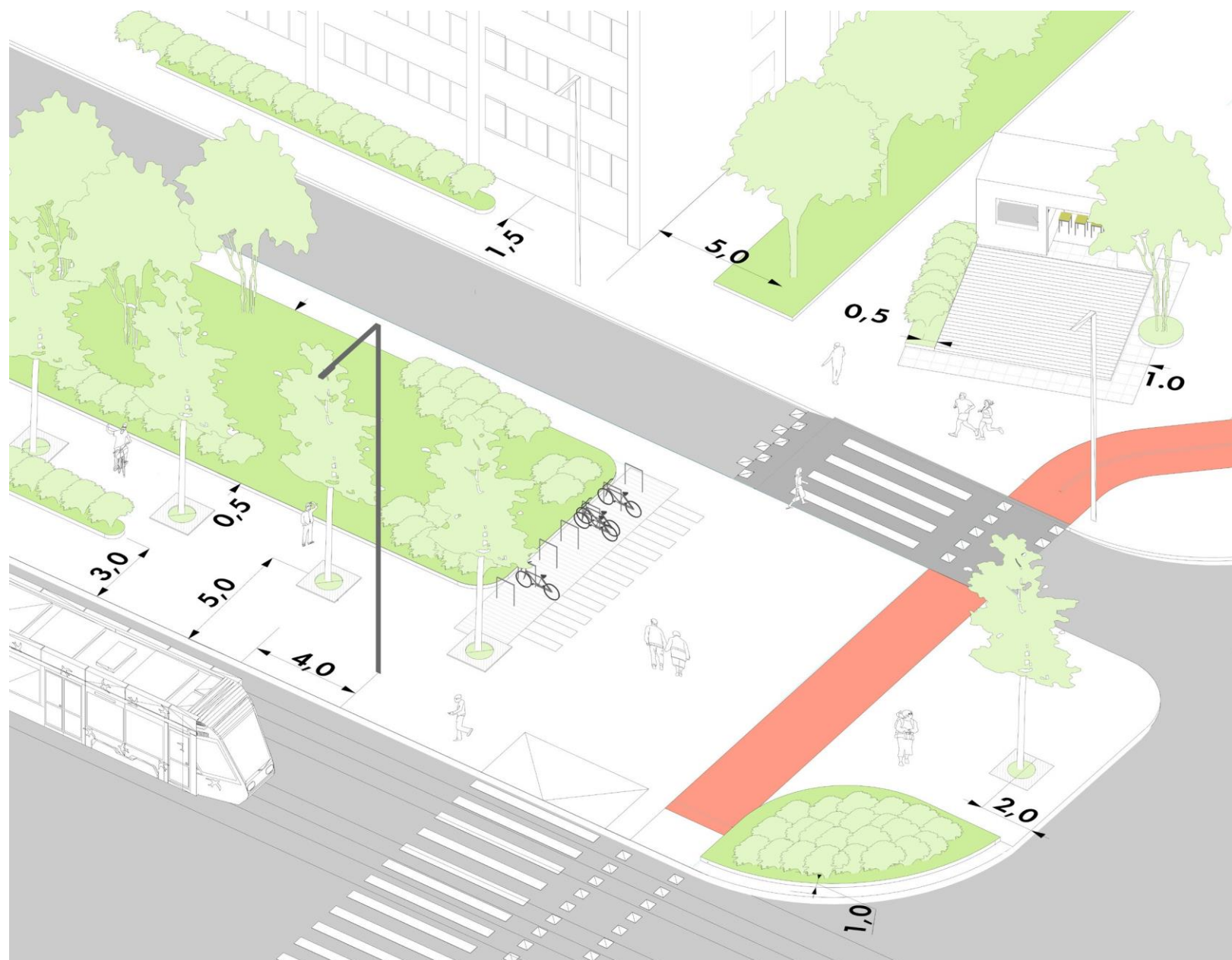

Газопровод

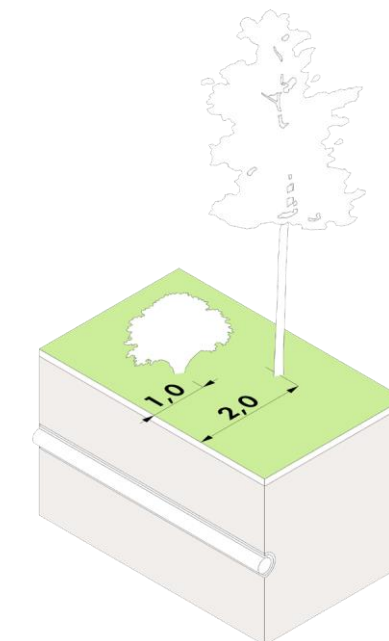

Тепловая сеть

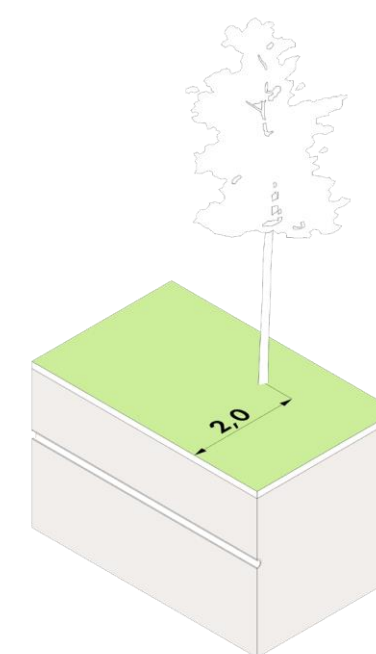

Водопровод

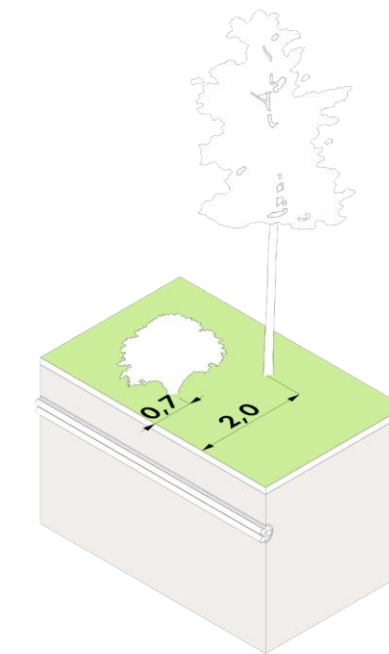

Силовой кабель



Возможность посадки деревьев и кустарников на улично-дорожной сети зависит от проложенных подземных коммуникаций. При реконструкции улиц необходимо выполнить перекладку коммуникаций, убрав их в коллекторы. Прокладывать новые сети рекомендуется так, чтобы создать как можно больше мест для посадки деревьев и кустарников. При плотном расположении подземных коммуникаций рекомендуется использовать мобильное озеленение с посадкой крупных кустарников и небольших многоствольных деревьев.

На улицах и набережных целесообразно устройство бульваров для пешеходного движения, прогулок и кратковременного отдыха. При озеленении улиц, набережных и русел рек необходимо создавать непрерывные насаждения, таким образом будет сформирован зеленый каркас города, который свяжет лесные, парковые, уличные и дворовые городские территории в единую непрерывную сеть.

Рекомендуется создавать буферные насаждения между тротуаром и проезжей частью, для этой цели хорошо подойдут живые изгороди и массивы из кустарников с рядовой посадкой деревьев. Для буферного озеленения вдоль дорог (при достаточной ширине) можно использовать геопластику с посадкой растений.

На узких улицах в рядовых и аллеиных посадках рекомендуется использовать деревья с узкими кронами. Деревья должны быть одноствольными и на штамбе высотой не менее 2,5 метров (расстояние от корневой шейки дерева до начала формирования кроны). При посадке деревьев с крупной кроной рядом с проезжей частью рекомендуется формировать крону на высоте 3,5 метра, тогда крона деревьев не будет повреждаться проезжающей крупногабаритной техникой. Посадочный материал деревьев и кустарников для улично-дорожной сети выращивается с целью получения хорошей формы и структуры ветвей. Обхват ствола дерева на высоте 1 метр должен составлять не менее 14–16 см.

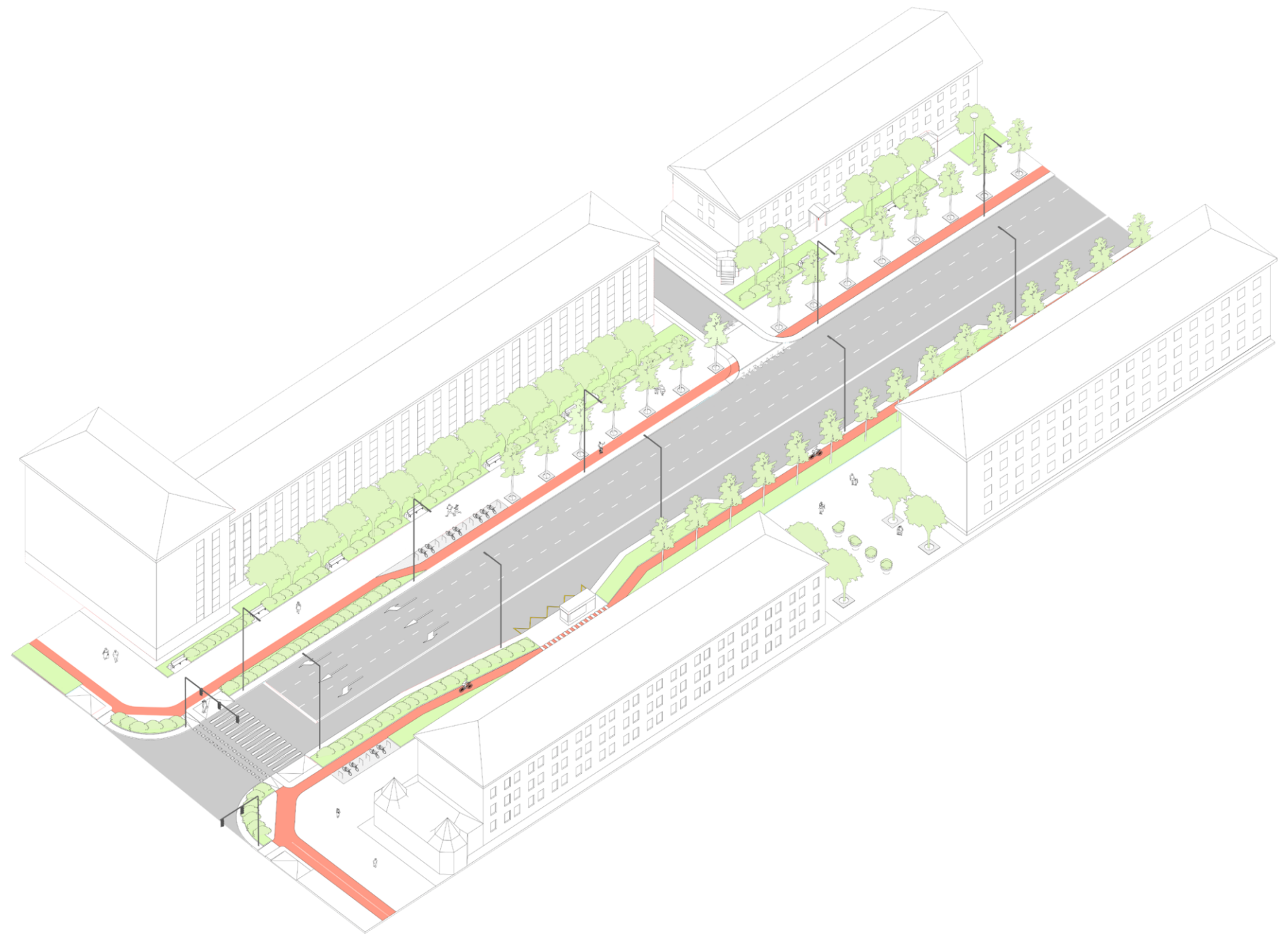

ПРАВИЛА И РЕКОМЕНДАЦИИ ПО ОРГАНИЗАЦИИ ОЗЕЛЕНЕНИЯ УЛИЧНО-ДОРОЖНАЯ СЕТЬ

Рекомендуется использовать новые технологии для увеличения срока жизни деревьев в уличных условиях: структурированную почву (structural soil) и специальные поддерживающие мощение системы (silva cell и другие). Оба варианта распределяют давление пешеходов и автомобилей на нижележащий слой и сохраняют плодородный слой почвы вокруг корней неуплотненным, что благотворно влияет на рост деревьев.

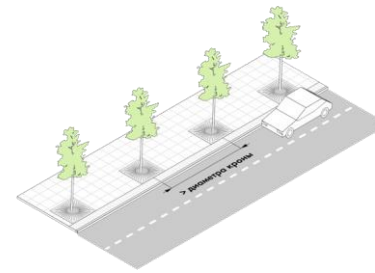

Рядовая посадка

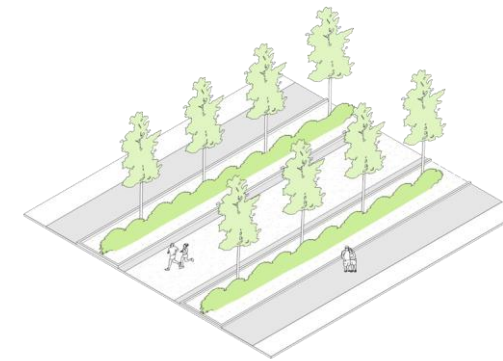

Аллея

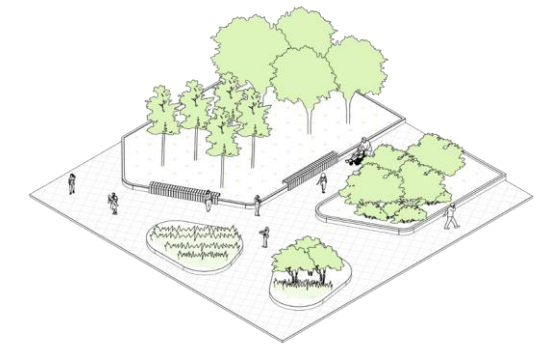

Группа

На территориях с большой площадью замощенных поверхностей, высокой плотностью застройки, подземных коммуникаций рекомендуется выполнять вертикальное и (или) мобильное озеленение. В этих случаях возможно использование отмосток зданий, поверхностей фасадов и крыш.

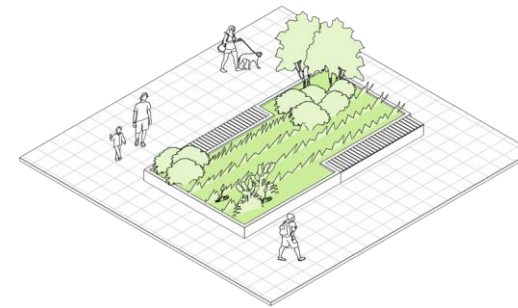

Смешанные цветники

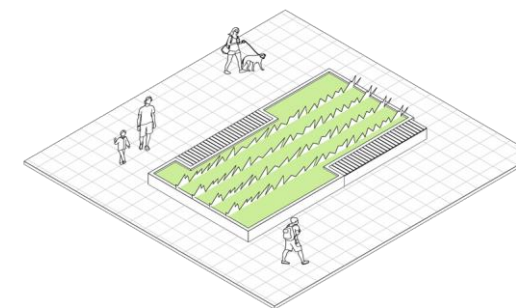

Газон

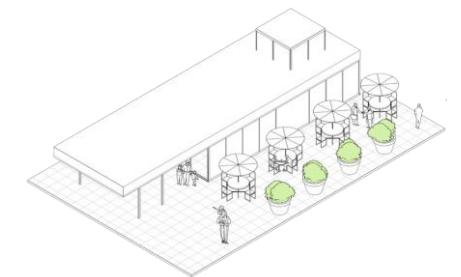

Мобильное озеленение

К типам насаждений, которые рекомендуется применять для озеленения, относятся:

- рядовая посадка деревьев;
- аллея;
- группы деревьев и кустарников;
- шпалеры и трельяжи;
- букетная посадка;
- живые изгороди;
- смешанные цветники — миксбордеры;
- газоны и цветочные поляны;
- мобильное озеленение.

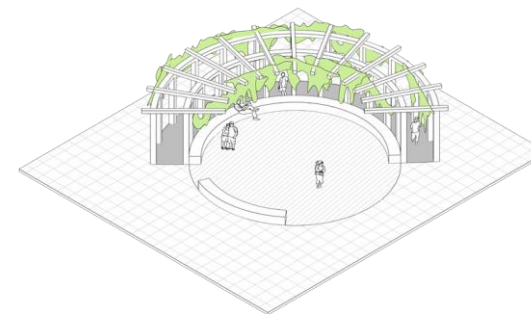

Трельяж

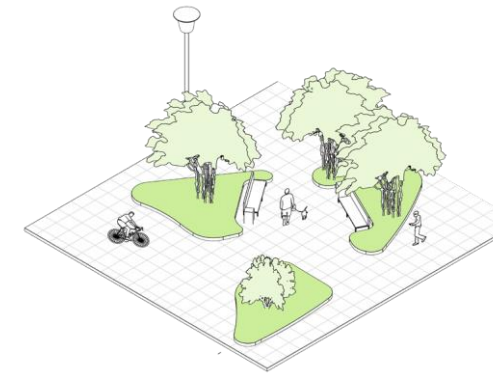

Букетная посадка

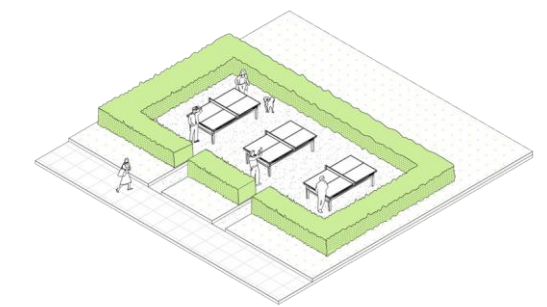

Живая изгородь

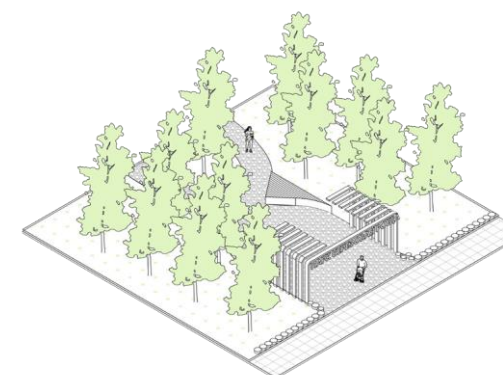

Роща

Для благоустройства зон отдыха допустимо применять все типы насаждений, комбинируя их в зависимости от размера объекта, уместности применения того или иного типа насаждений с учетом окружения и функционального назначения объекта.

Рекомендуется максимально сохранять существующие насаждения, особенно лесные массивы, включаемые в городскую застройку. Необходимо провести оценку состояния существующих насаждений, удалить деревья, находящиеся в неудовлетворительном состоянии и провести санитарную обрезку насаждений, избавившись от сухих и поврежденных ветвей. Помимо этого, следует посадить новые деревья и кустарники. Не использовать побелку на существующих деревьях.

При проведении работ необходимо защищать существующие насаждения специальными щитами и минимизировать работу техники в зоне проекции крон деревьев. Наилучшим решением будет ограждение всей зоны зеленых насаждений при производстве работ.

При изменении существующего природного ландшафта и преобразении его в парк или лесопарк рекомендуется производить ландшафтные рубки (рубки формирования ландшафта), в ходе которых удаляются малоценные древесные насаждения и отстающие в росте деревья, формируются куртины, группы, опушки массивов, создаются поляны и лужайки — в результате ландшафт приобретает объемность.

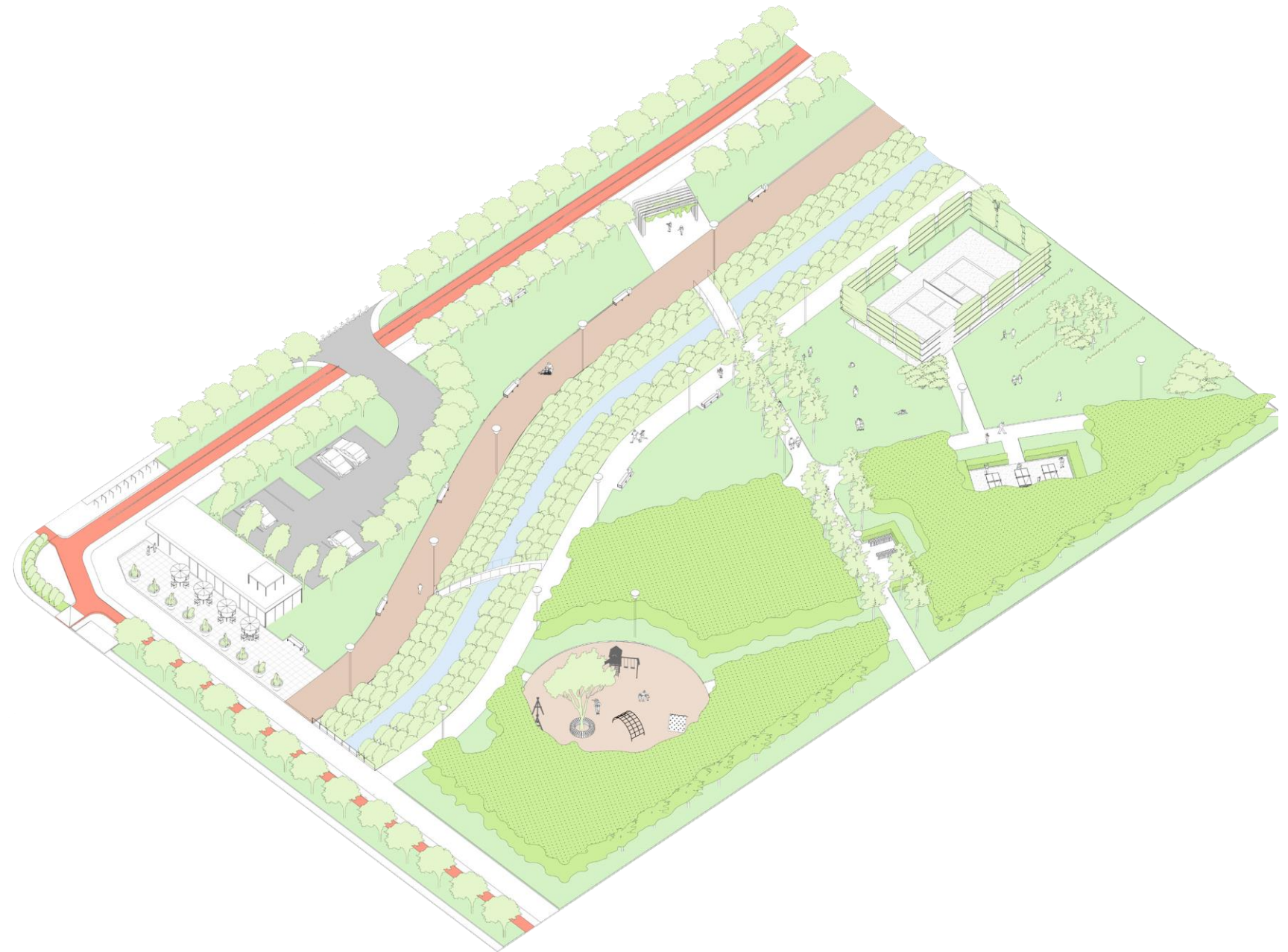

ПРАВИЛА И РЕКОМЕНДАЦИИ ПО ОРГАНИЗАЦИИ ОЗЕЛЕНЕНИЯ ЗОНЫ ОТДЫХА



Для озеленения рекомендуется применять следующие типы насаждений:

- роща;
- группы деревьев и кустарников;
- шпалеры и трельяжи;
- аллея;
- рядовая посадка;
- букетная посадка;
- живые изгороди;
- вертикальное озеленение;
- смешанные цветники;
- газоны и цветочные поляны;
- мобильное озеленение.

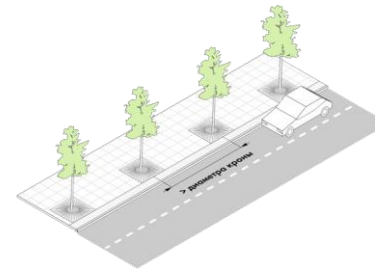

Рядовая посадка

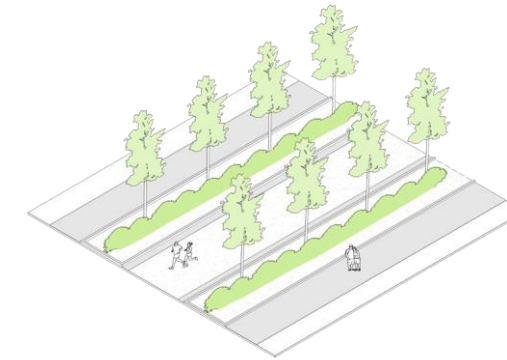

Аллея

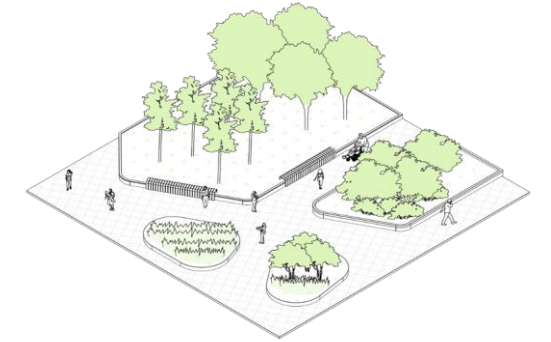

Группа

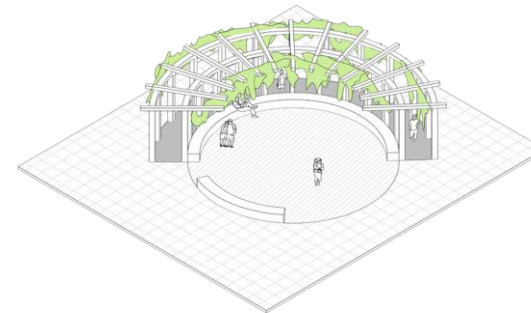

Трельяж

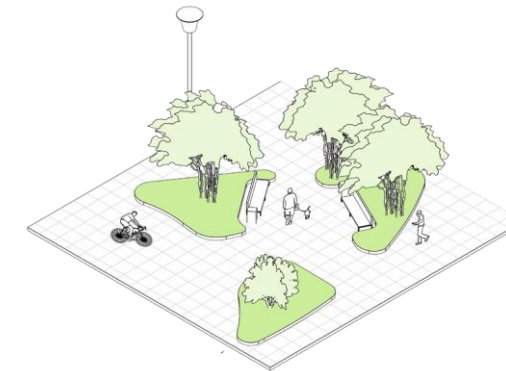

Букетная посадка

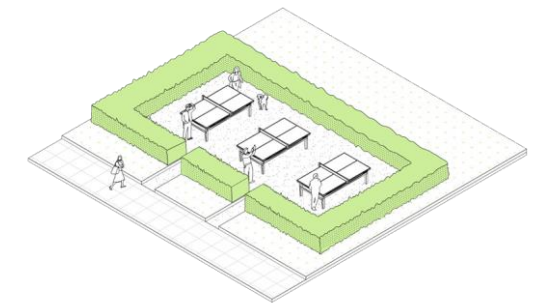

Живая изгородь

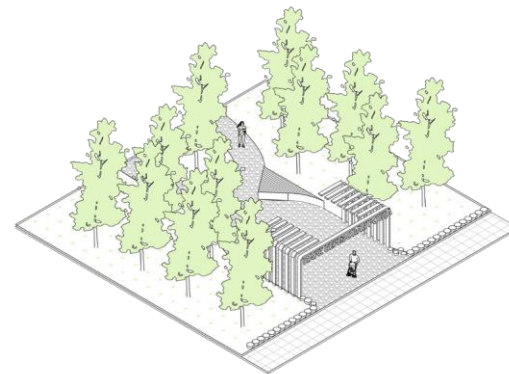

Роща

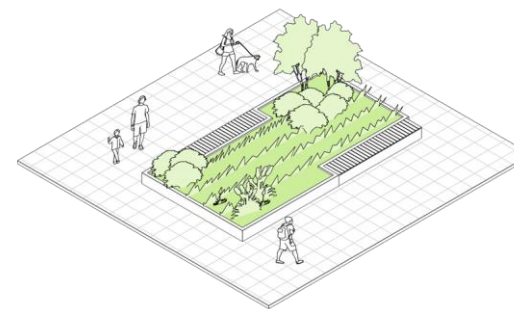

Смешанные цветники

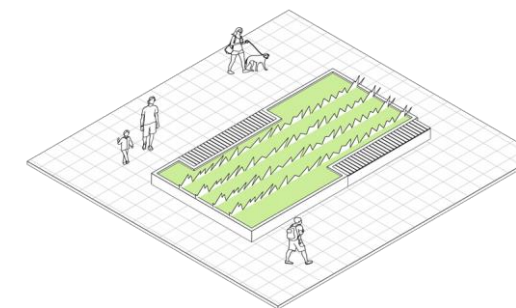

Газон

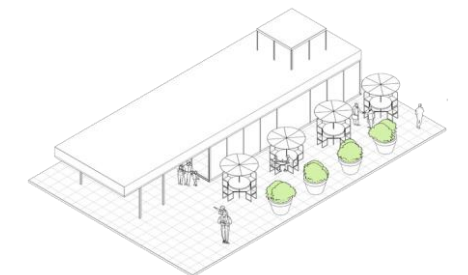

Мобильное озеленение

ПРАВИЛА И РЕКОМЕНДАЦИИ ПО ОРГАНИЗАЦИИ ОЗЕЛЕНЕНИЯ ДВОРЫ И ПРИДОМОВЫЕ ТЕРРИТОРИИ



Рекомендуется максимально сохранять существующие насаждения. Необходимо провести оценку состояния существующих насаждений. Требуется удалить деревья, находящиеся в неудовлетворительном состоянии, провести санитарную обрезку насаждений, срезав сухие и поврежденные ветви. Помимо этого, рекомендуется посадить новые деревья и кустарники. Не использовать побелку на существующих деревьях.

Рекомендуется минимизировать использование партерного газона, чаще использовать обыкновенный газон или цветущие поляны. Такие газоны требуют меньше ухода, что приводит к удешевлению последующей эксплуатации.

Для придомовых территорий рекомендуется применять массивы кустарников с посадкой деревьев, лианы для посадки вдоль ограждений или у стен здания, заменять существующие ограждения на живые изгороди.

На придомовых территориях рекомендуется использовать для озеленения площади кровли для озеленения, если расчетные нагрузки позволяют сделать это. Озеленение крыш включает в себя создание архитектурно-ландшафтных объектов (газонов, цветников, садов, площадок с деревьями и кустарниками и пр.) на кровлях зданий и сооружений. Стационарное крышное озеленение предусматривается при проектировании новых, реконструкции и капитальном ремонте существующих зданий и сооружений, имеющих крышу с уклоном не более 45 градусов. Предпочтительнее использовать здания и сооружения с горизонтальной или малоуклонной (уклон не более 3%) крышей. Мобильное или смешанное (стационарное и мобильное) крышное озеленение предусматривается при проектировании новых, реконструкции и капитальном ремонте существующих зданий и сооружений любого назначения, имеющих эксплуатируемую крышу с архитектурно-ландшафтными объектами.



ПРАВИЛА И РЕКОМЕНДАЦИИ ПО ОРГАНИЗАЦИИ ОЗЕЛЕНЕНИЯ ДВОРЫ И ПРИДОМОВЫЕ ТЕРРИТОРИИ



Также на придомовых территориях рекомендуется использовать стены зданий и сооружений для вертикального озеленения, таким образом можно скрыть неприглядные постройки и глухие стены зданий.

На территории индивидуальной жилой застройки, садовых и дачных участков при посадке растений необходимо осуществить отступ от границы соседних участков, с целью обеспечения их полноценной инсоляции, на расстояние не ближе:

- 4 метра — для высокорослых деревьев;
- 2 метра — для среднерослых деревьев;
- 1 метр — для кустарника.

Для озеленения рекомендуется применять типы насаждений, указанные далее:

- роща;
- группы деревьев и кустарников;
- шпалеры и трельяжи;
- аллея;
- рядовая посадка;
- букетная посадка;
- живые изгороди;
- вертикальное озеленение;
- смешанные цветники — миксбордеры;
- газоны и цветочные поляны;
- мобильное озеленение.

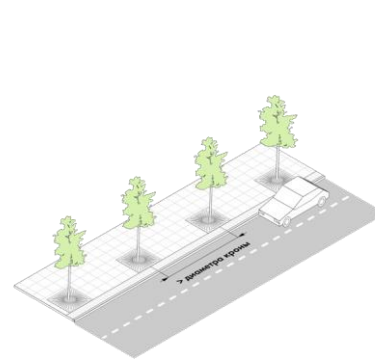

Рядовая посадка

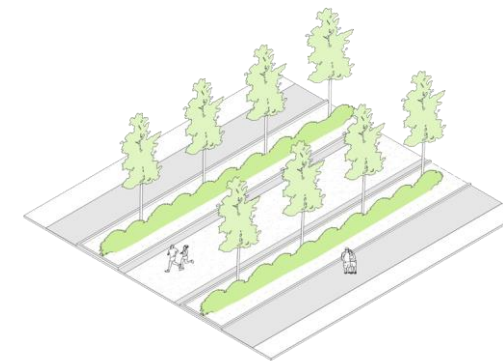

Аллея

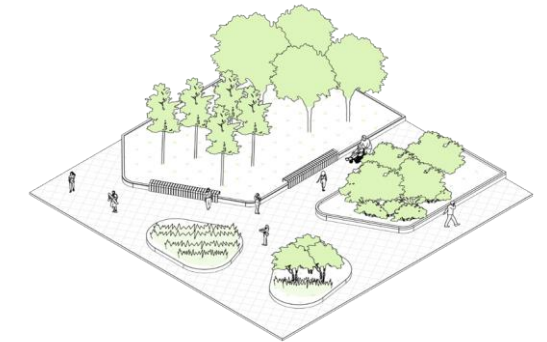

Группа

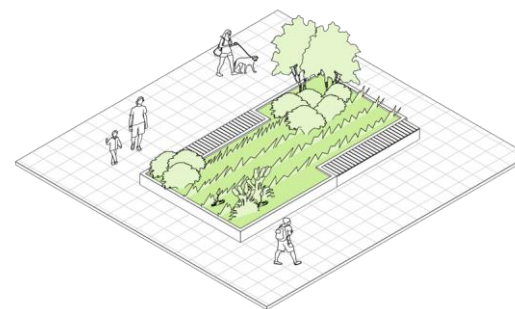

Смешанные цветники

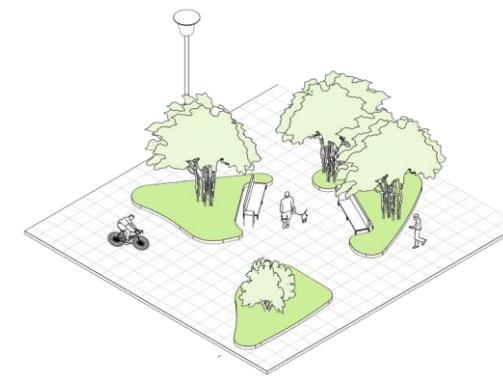

Букетная посадка

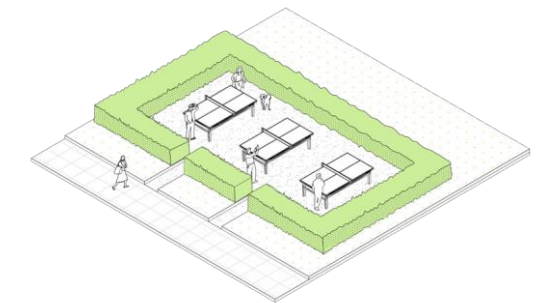

Живая изгородь

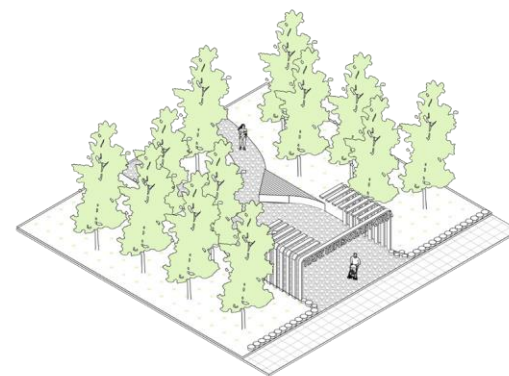

Роща

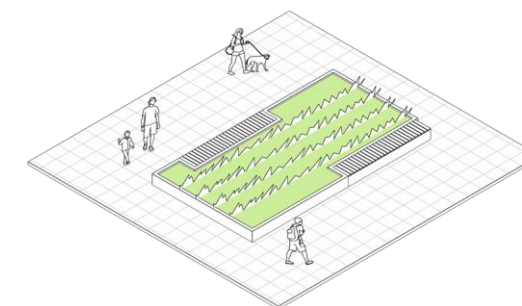

Газон

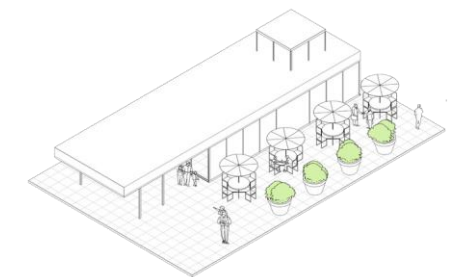

Мобильное озеленение

ТИПОЛОГИЯ НАСАЖДЕНИЙ

РОЩА



Роща — это монопородный древесный массив или его часть. Часто это небольшие насаждения, состоящие из деревьев одной главной породы.

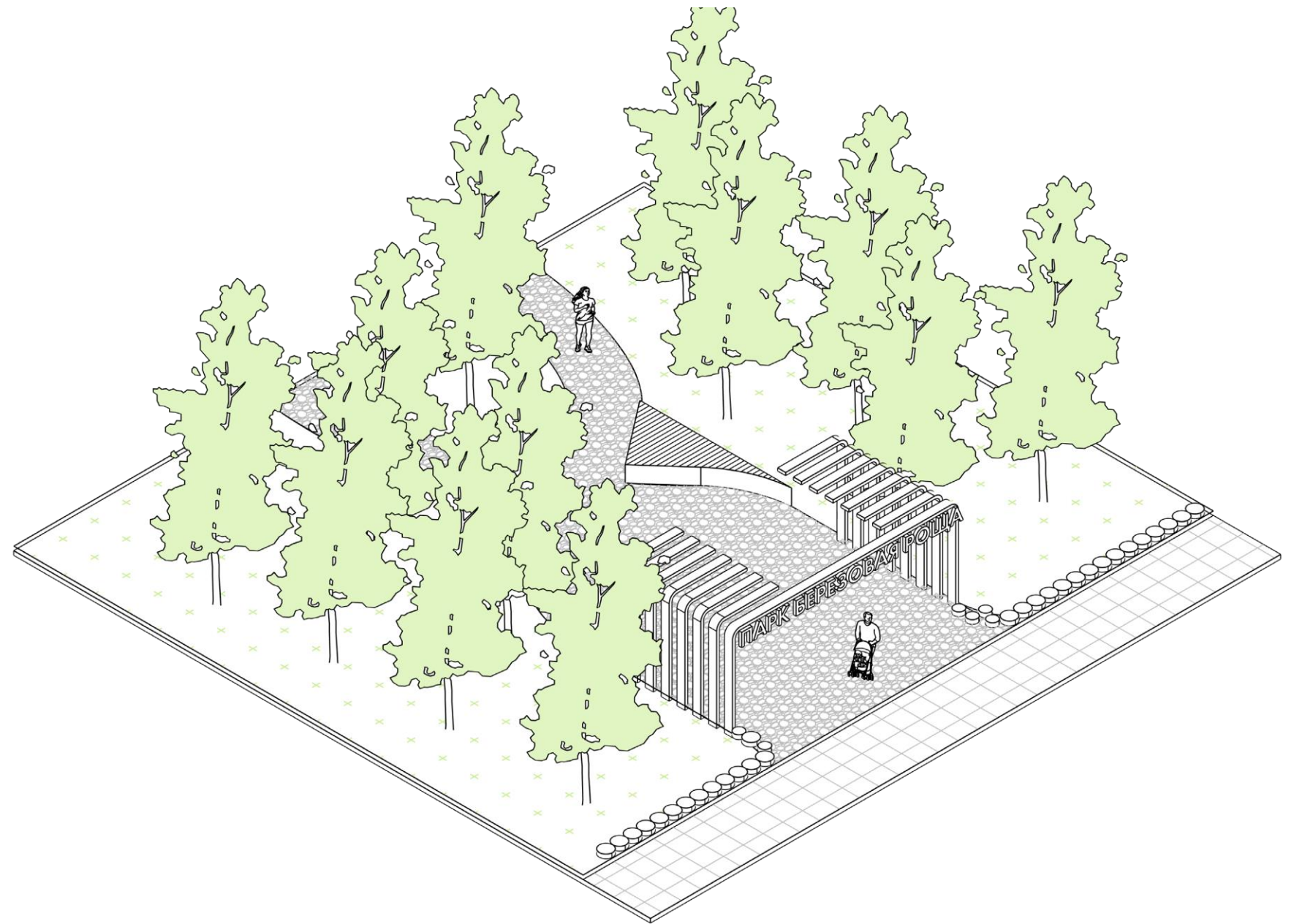



Березовая роща во дворе бизнес центра, Москва

ТИПОЛОГИЯ НАСАЖДЕНИЙ ГРУППА



Группы деревьев и кустарников — не менее трех экземпляров древесных и (или) кустарниковых растений, полностью обзриваемых с одной точки. Могут быть чистыми — состоящими из одной породы — или смешанными. Растения подбираются не только по декоративным качествам, но и с учетом того, что растения смогут расти вместе и составят устойчивое растительное сообщество.

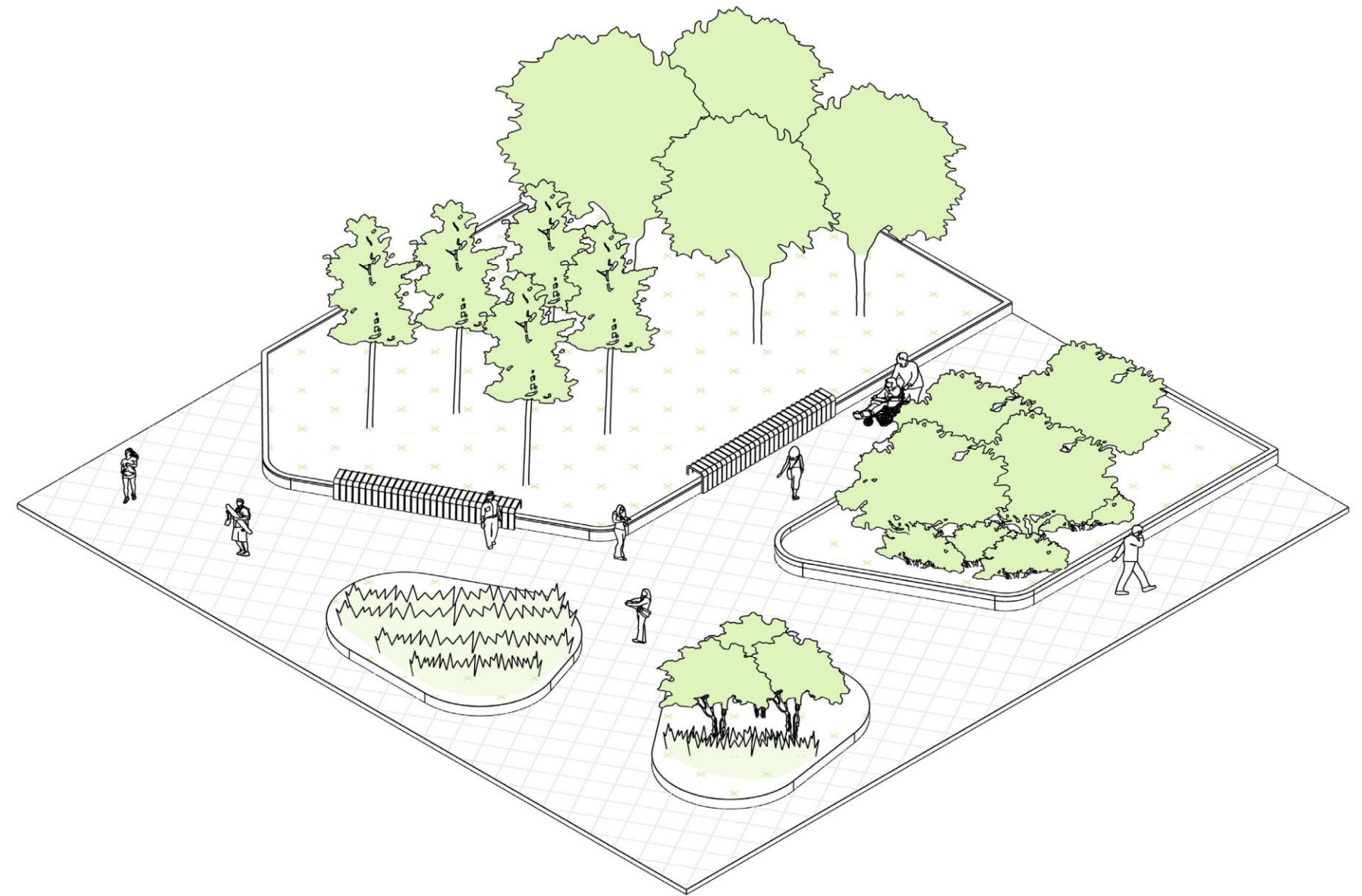



Группа крупных кустарников сирени обыкновенной, Санкт-Петербург

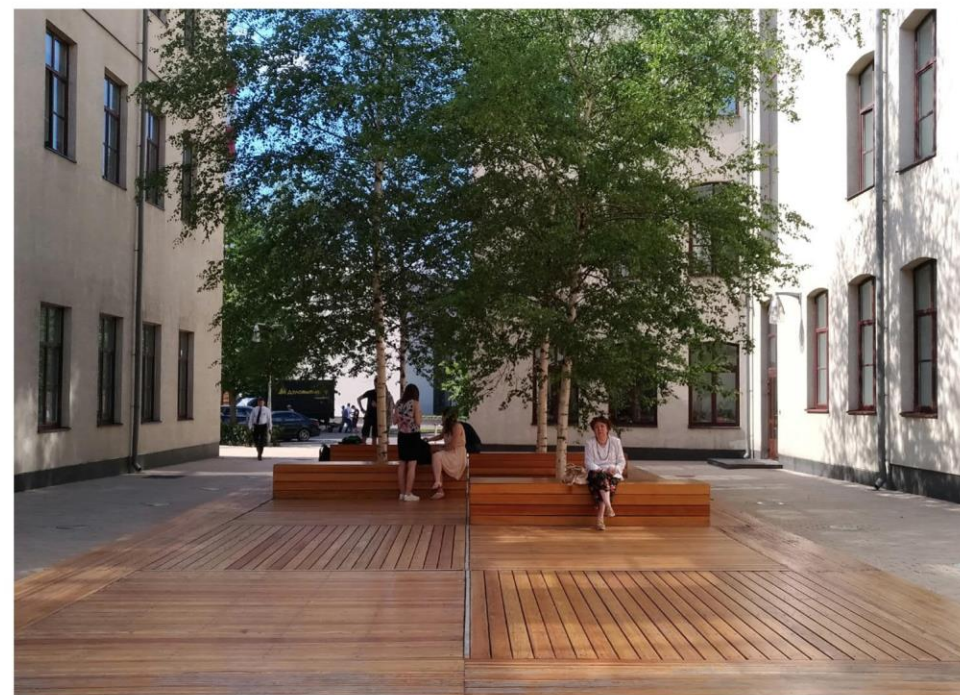

Группа берез во дворе офисного центра, Москва



Группа деревьев в парке, Берлин

ТИПОЛОГИЯ НАСАЖДЕНИЙ РЯДОВАЯ ПОСАДКА



Рядовая посадка — линейно вытянутые одно- или многорядные посадки деревьев либо кустарников вдоль линейных объектов.

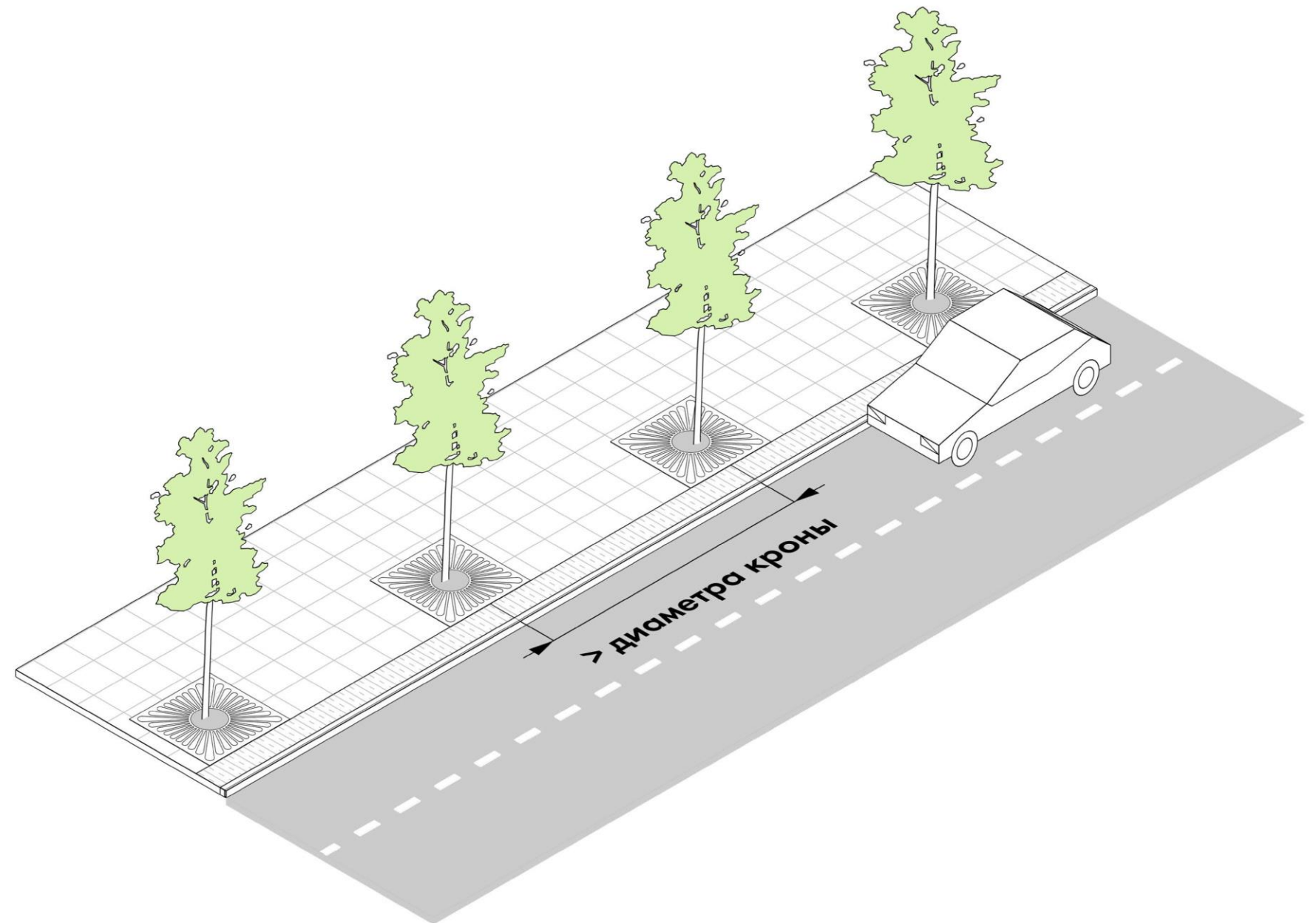



Рядовая посадка деревьев с подземным креплением корневого кома, Москва

ТИПОЛОГИЯ НАСАЖДЕНИЙ ТРЕЛЬЯЖ



Трельяж — устройство для размещения вертикального озеленения в местах с ограниченными возможностями полноценного озеленения, например на узких участках тротуара или около зданий и сооружений. Расстояние от фасада здания до опорной конструкции — не более 0,3 м, ширина грунта для посадки растений от 0,6 м.

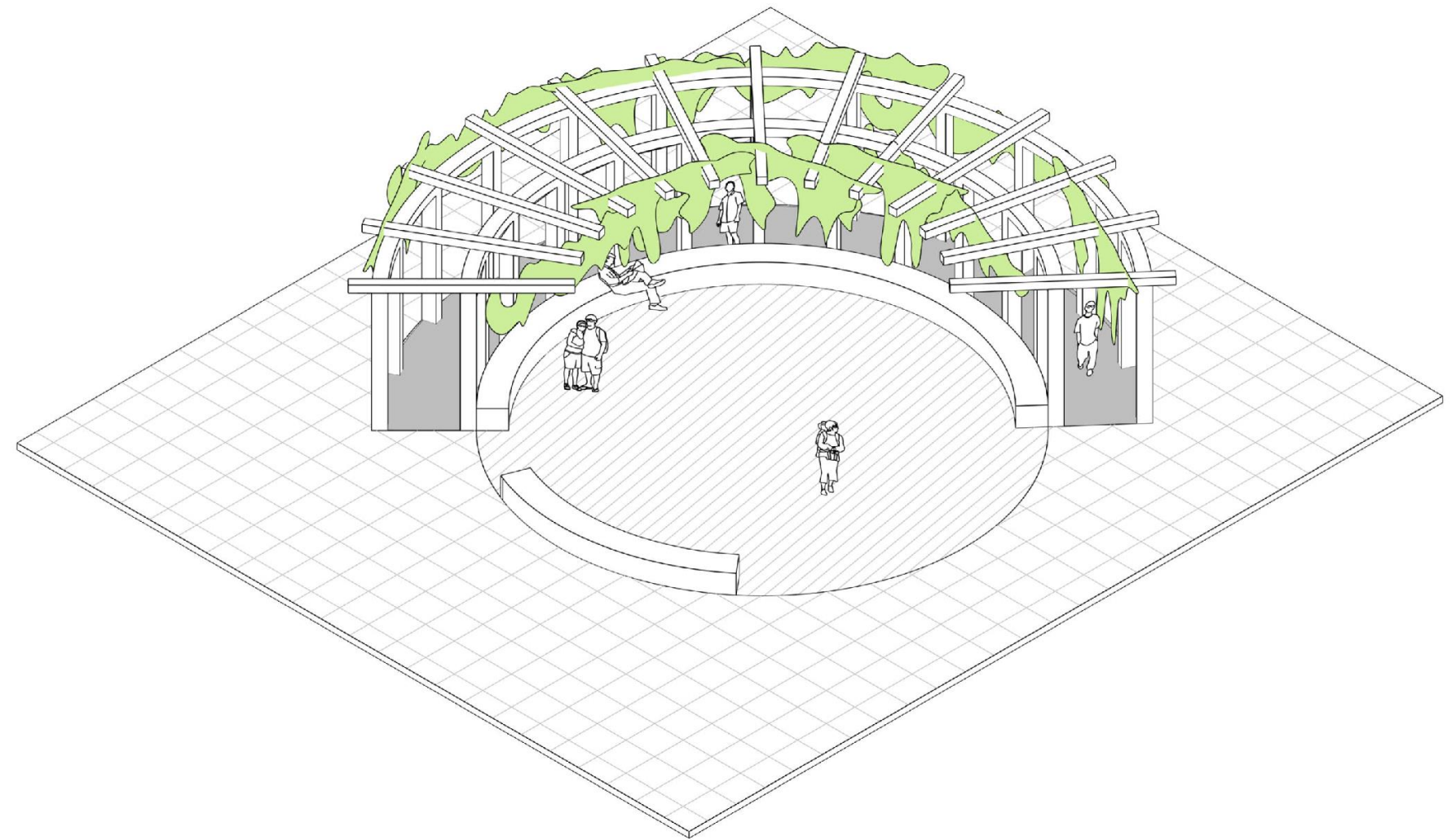

ТИПОЛОГИЯ НАСАЖДЕНИЙ

АЛЛЕЯ



Аллея — свободнорастущие или формованные деревья, высаженные в один ряд или более по обеим сторонам пешеходных или транспортных дорог.

Аллеи организуются в зависимости от климатических условий. В местах с прохладным климатом деревья в аллее сажают реже. В местах с жарким климатом деревья сажают чаще, так посадки быстрее смыкаются и создают тень, столь необходимую в жаркие солнечные дни.

Обычно в аллее сажают одинаковые породы деревьев. Чем шире улица, тем крупнее должна быть порода дерева.

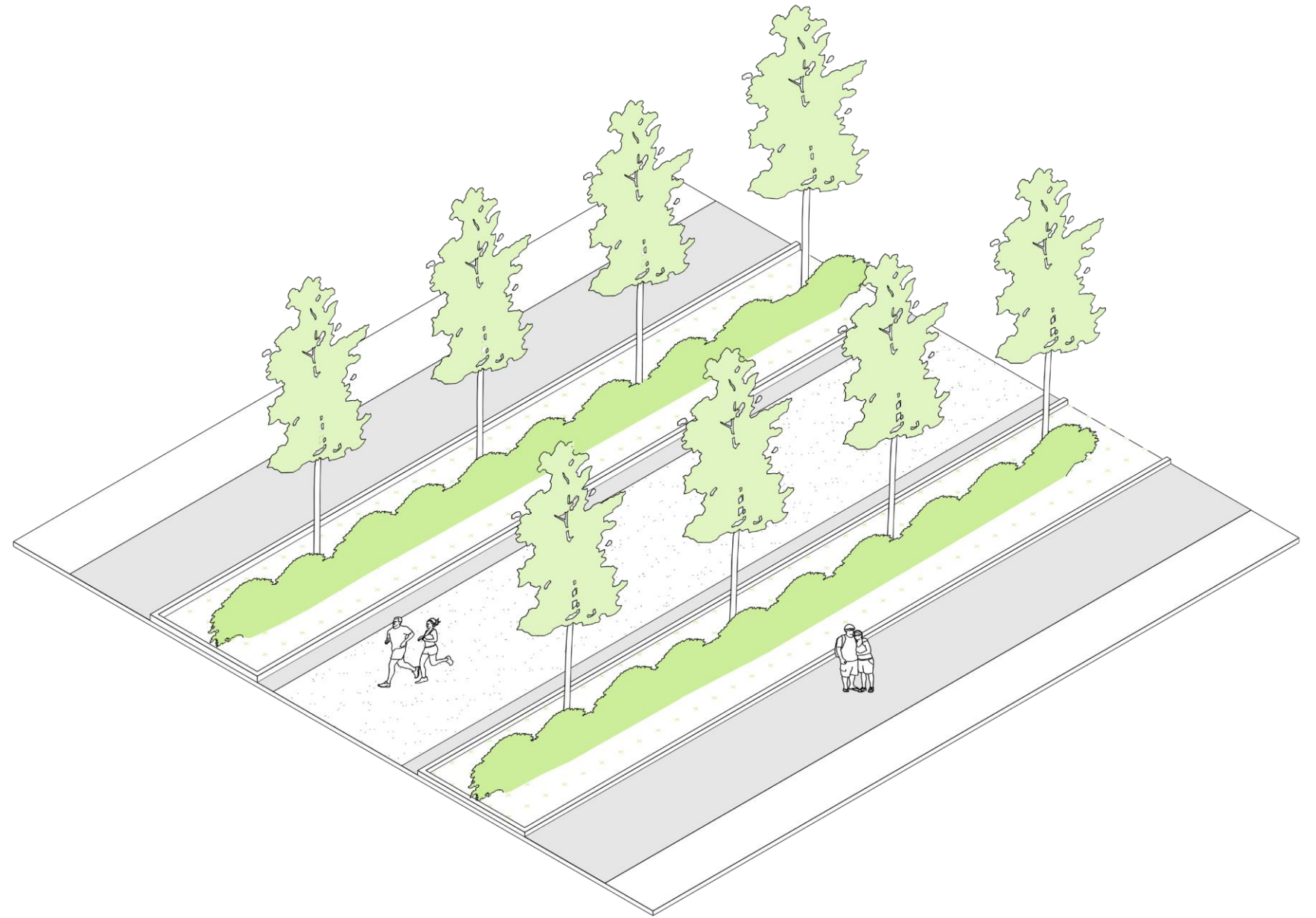



Аллея, Берлин

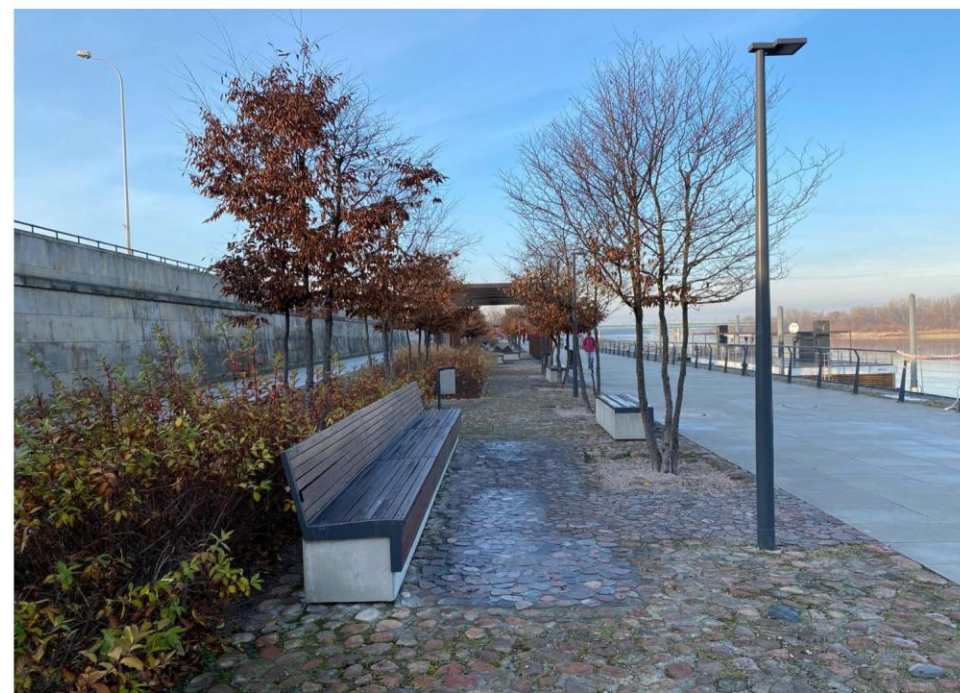

Аллеяная посадка многоствольных деревьев на набережной, Варшава

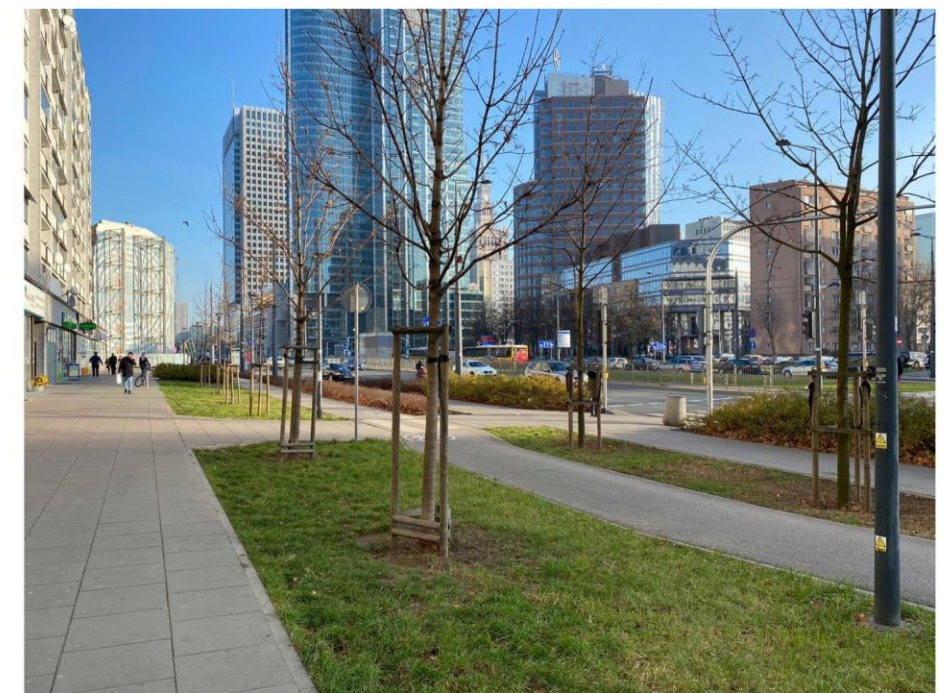

Аллеяная посадка деревьев на бульваре, Варшава

ТИПОЛОГИЯ НАСАЖДЕНИЙ

ГАЗОН / ЦВЕТОЧНАЯ ПОЛЯНА



Газон — травяной покров, создаваемый посевом семян специально подобранных трав, являющийся фоном для посадок и парковых сооружений и самостоятельным элементом ландшафтной композиции.

Типы газона

Партерный газон — газон, создаваемый в парадных местах объекта озеленения, однородный по окраске, густоте и высоте травостоя.

Обыкновенный газон — газон, устраиваемый на большинстве территорий, максимальная высота травы составляет 20 см.

Луговой газон — газон или улучшенный естественный травяной покров, который содержится в режиме луговых угодий, допускающем хождение, игры и отдых на траве. В луговой газон можно подсеивать семена газонных трав и цветочных растений (цветочные поляны).

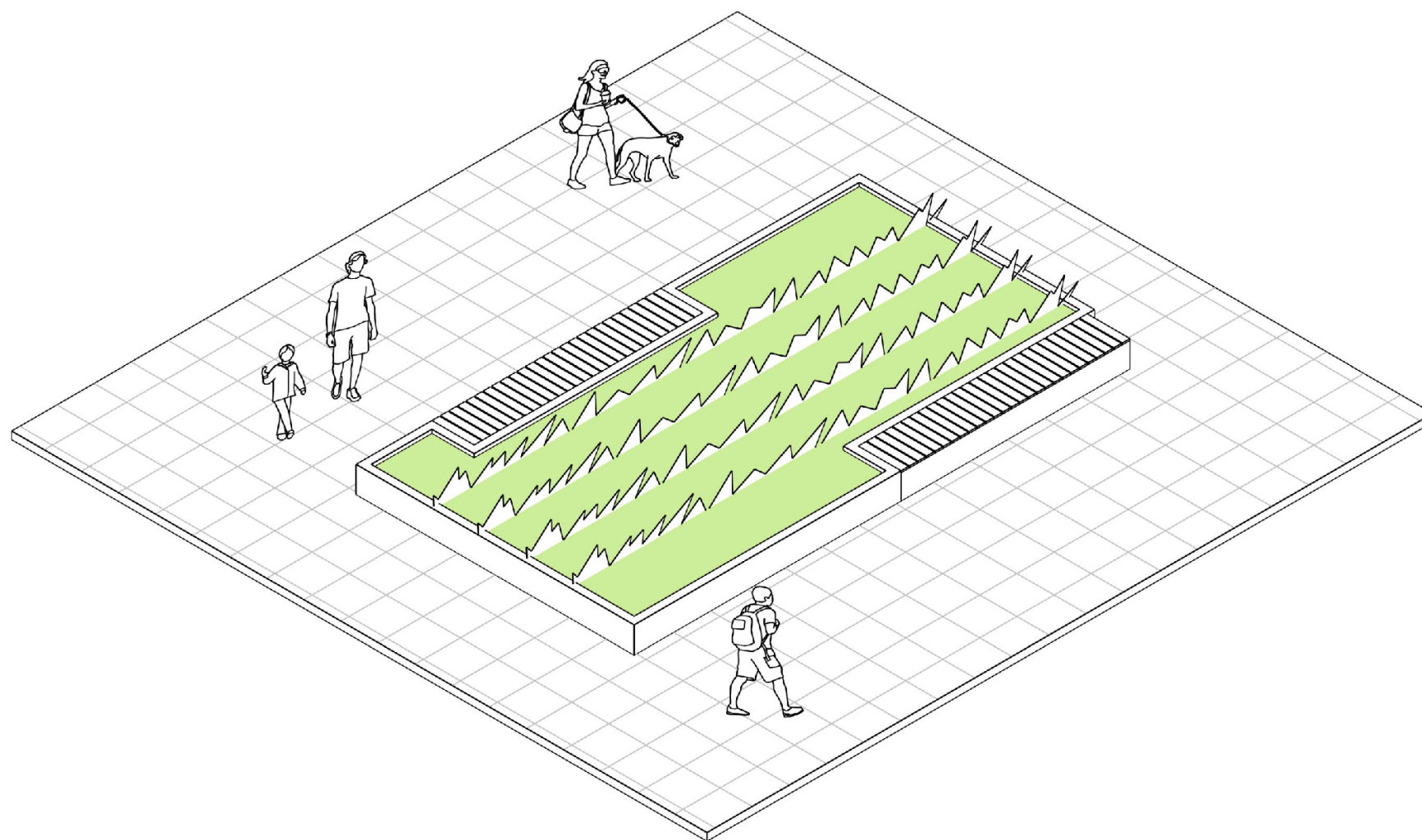



Букетная посадка— посадка нескольких деревьев одного вида в одно посадочное место или близко друг к другу.

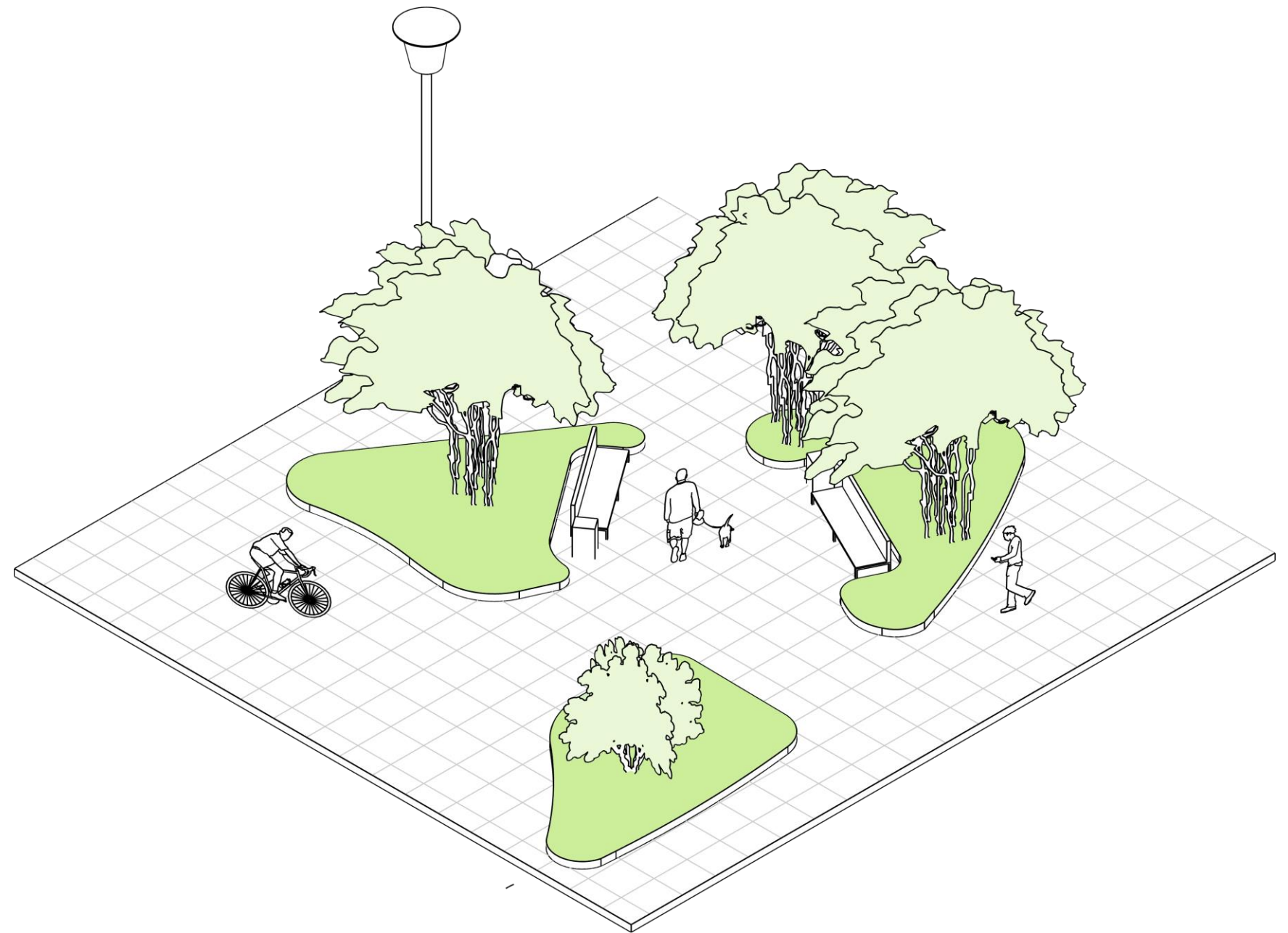

ТИПОЛОГИЯ НАСАЖДЕНИЙ ЖИВАЯ ИЗГОРОДЬ



Живая изгородь — свободнорастущие или формованные кустарники, реже деревья, высаженные в один ряд или более и выполняющие декоративную, ограждающую или маскировочную функцию.

Изгороди используются:

- для разделения пространства;
- защиты от ветра;
- формирования барьера;
- декорирования неприглядных мест;
- зонирования пространства;

В зависимости от высоты кустарников можно выделить:

- карликовые изгороди — до 0,5 м (спирея японская);
- низкие изгороди — от 0,5 до 1 м (барбарис);
- средние изгороди — от 1,5 до 2 м (роза морщинистая); высокие изгороди — более 2-х метров (сирень венгерская; боярышник).

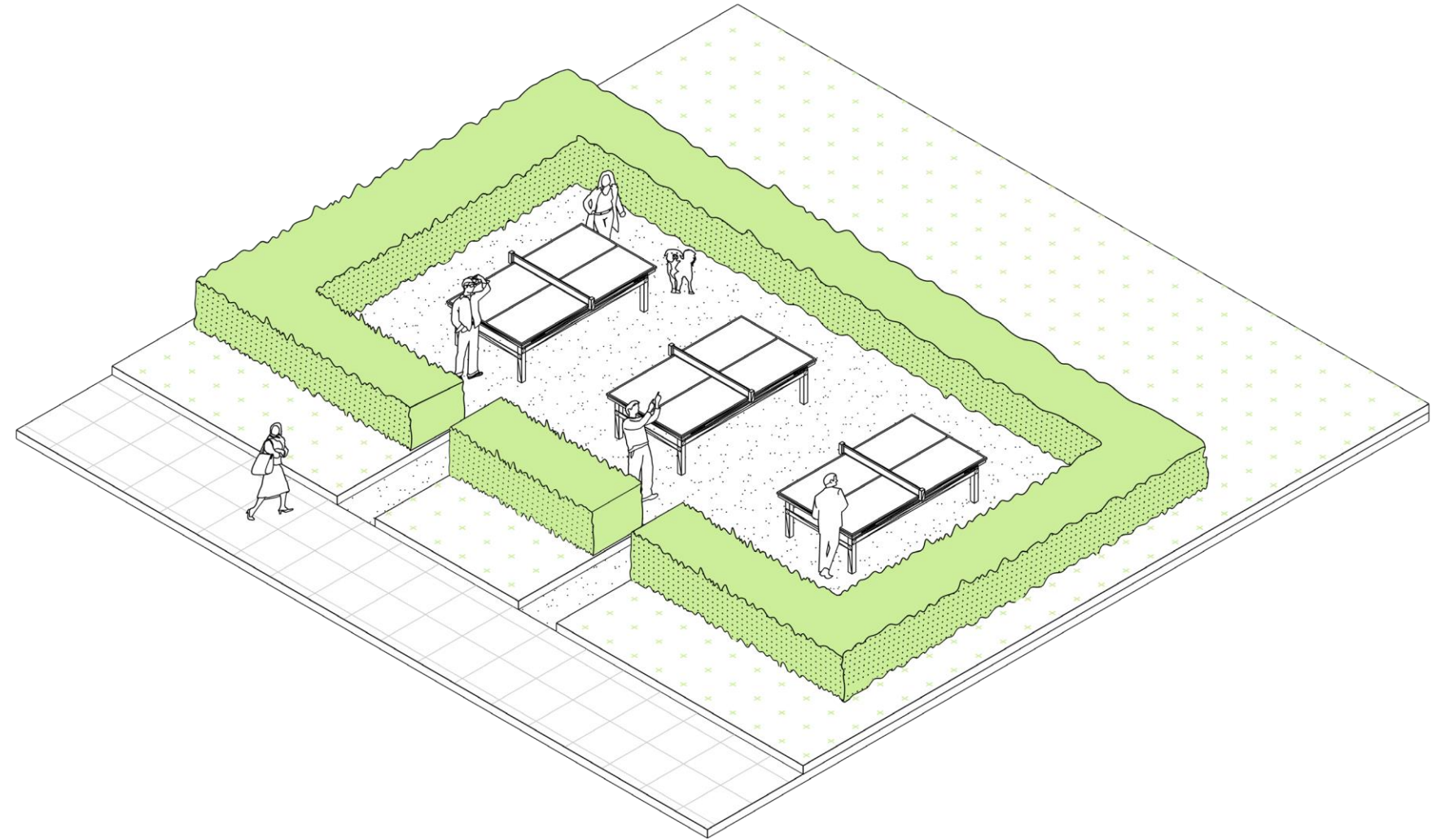



Живая изгородь из тиса, Москва

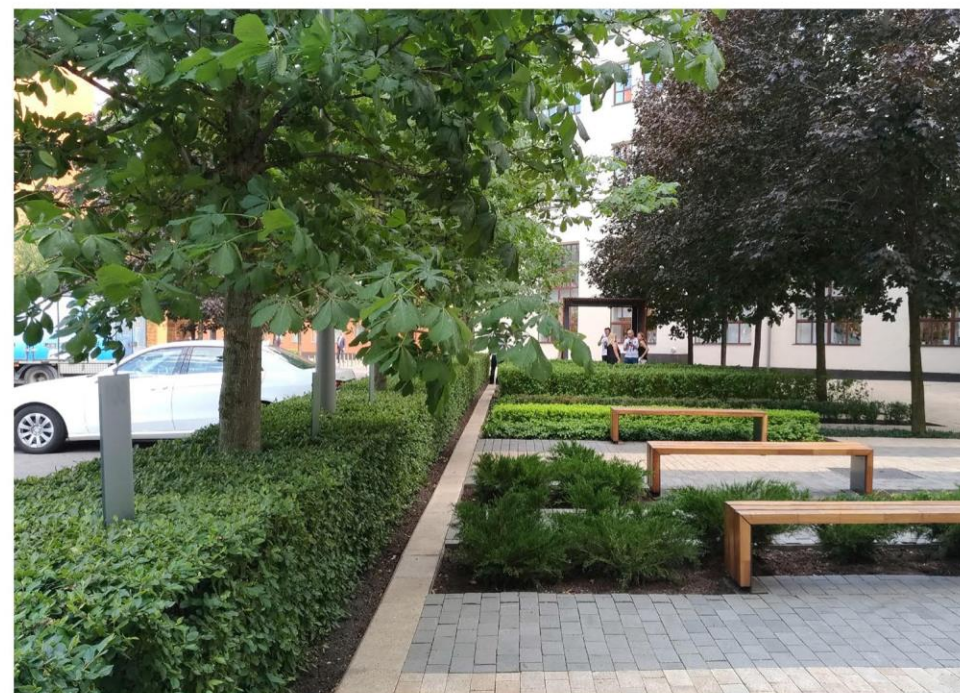

Живая изгородь из кизильника и массивы кустарников, Москва



Высокая живая изгородь из деревьев, Берлин

ТИПОЛОГИЯ НАСАЖДЕНИЙ

СМЕШАННЫЕ ЦВЕТНИКИ



Цветник — участок геометрической или свободной формы с высаженными одно-, дву- или многолетними цветочными растениями.

Гравийный цветник — площадки, полностью покрытые гравием, с посадками засухоустойчивых растений. Такие цветники подходят для засушливых районов и требуют минимального ухода. Рекомендуется устраивать на уличных территориях.

Смешанные цветники (миксбордер) — цветник вытянутой формы, создаваемый на фоне стены или плотной посадки, из различных видов цветочных растений, гармонически увязанных в единое целое и обеспечивающих непрерывность цветения. Часто используется в городском озеленении и без фоновых посадок и стен.

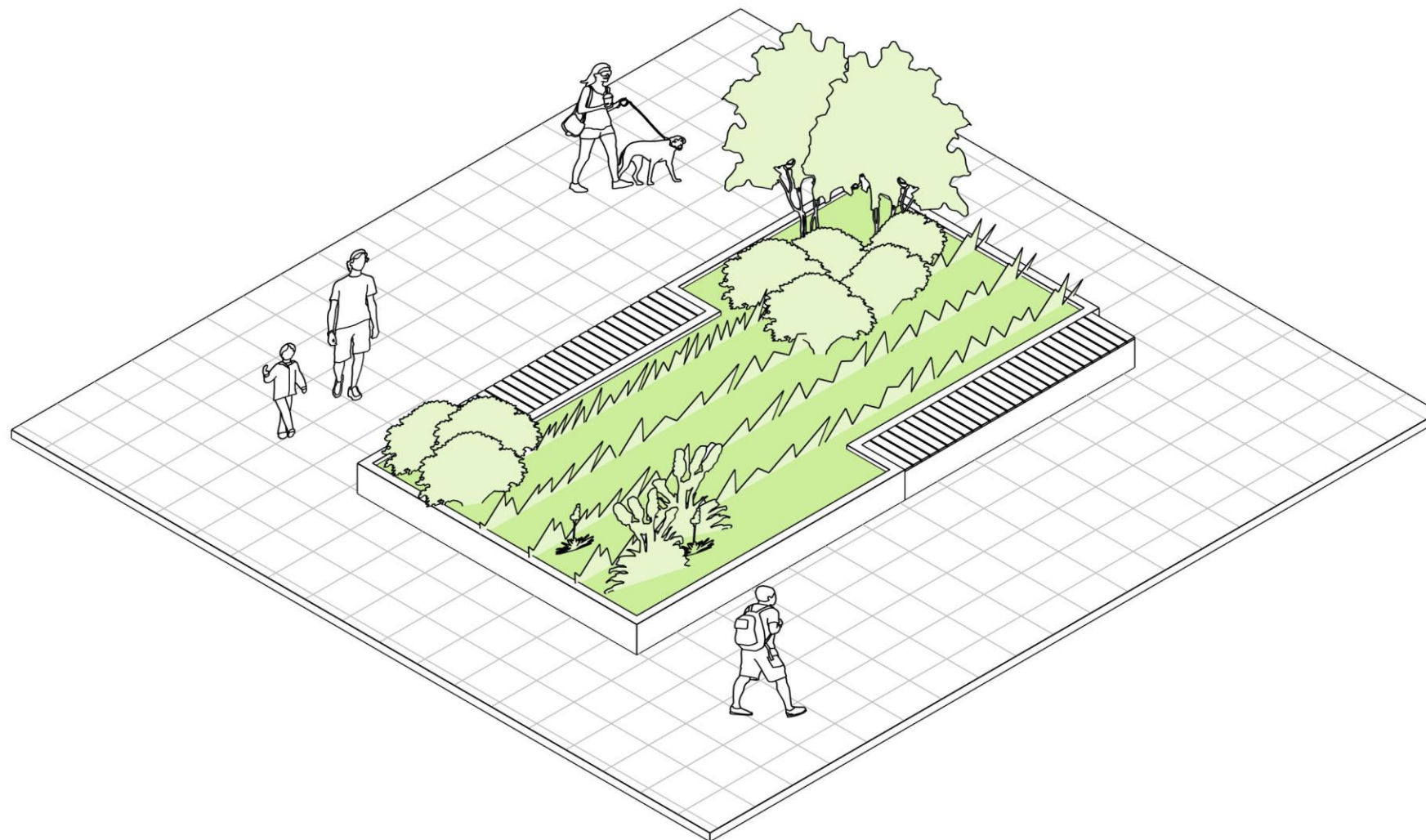



При невозможности размещения стационарного озеленения рекомендуется устраивать мобильное озеленение с использованием вазонов и цветочниц. Такое озеленение можно перемещать в пространстве, создавая необходимый эффект.

Основные принципы организации мобильного озеленения:

- соответствие размеров контейнера посадочному материалу;
- прочность и вандалустойчивость;
- использование материалов, пригодных для климатических условий региона;
- простота обслуживания и ухода за растениями;
- долговечность.

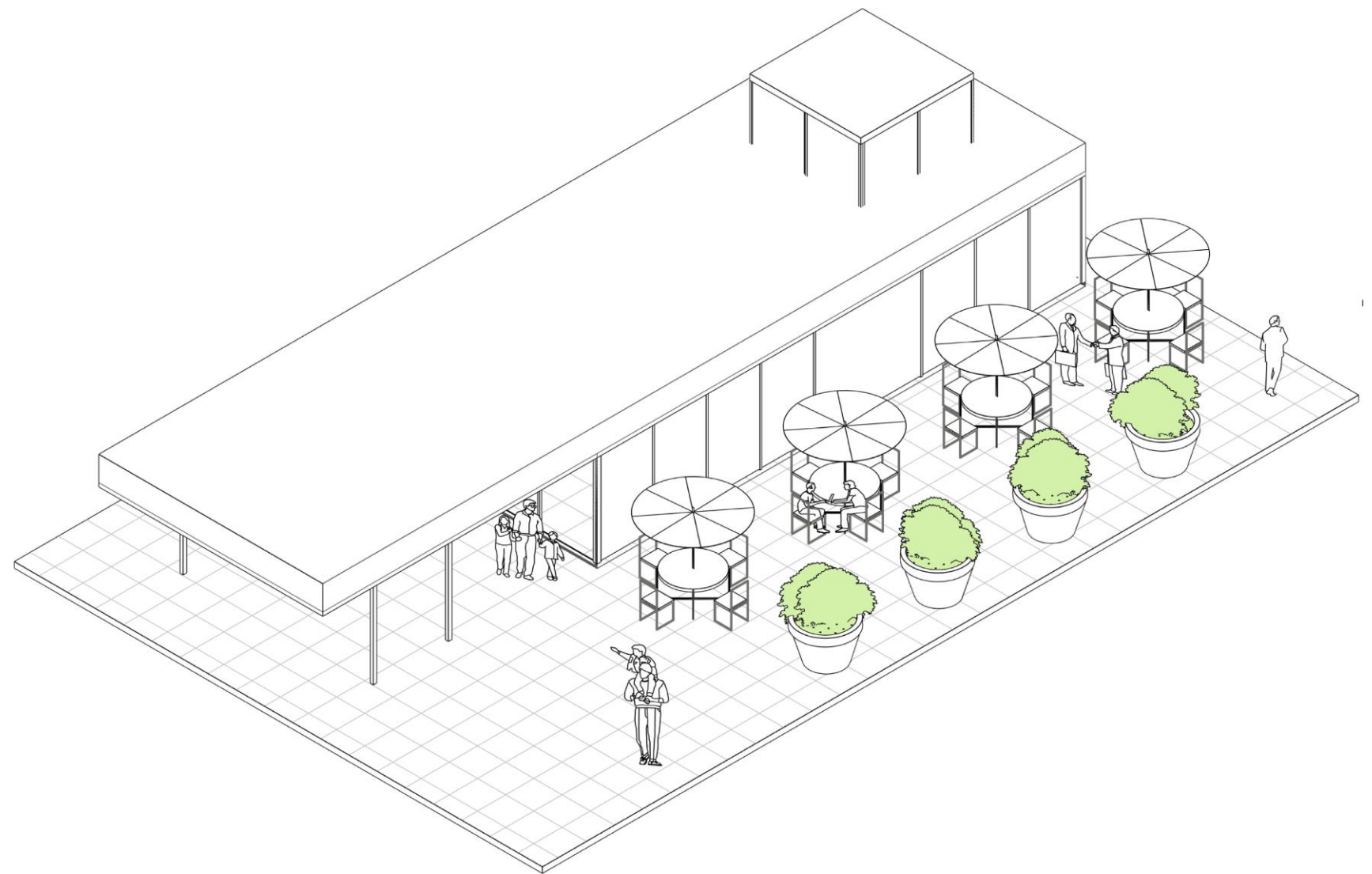



Мобильное озеленение из кустарников, многолетних и однолетних растений



Мобильное озеленение из однолетних растений, Берлин



Зимний вариант мобильного озеленения из хвойных растений и декоративных вересков, Хельсинки



Подбор деревьев для посадки в городе должен осуществляться квалифицированными специалистами для правильного построения композиции и создания архитектурно-художественного облика города. Выбор той или иной породы зависит от многих факторов: формы кроны взрослого растения; размеров взрослого растения; условий места посадки и так далее. Особенно важно учитывать пригодность той или иной породы при посадке вдоль улично-дорожной сети и ее способность расти на замощённых поверхностях или в открытом грунте.

При посадке вдоль улиц рекомендуется использовать деревья со сформированным штамбом (участком ствола от корневой шейки, находящейся на поверхности земли, где корни переходят в ствол дерева, до начала кроны дерева). Крона дерева должна быть поднята на высоту 2,5–3,5 метра над поверхностью.

Ветви, располагающиеся выше начала кроны, необходимо сформировать таким образом, чтобы они не были опущены ниже уровня начала кроны. Такие деревья должны постоянно формироваться после посадки.

Посадочный материал деревьев и кустарников для улично-дорожной сети выращивается в питомниках с целью получения хорошей формы и структуры ветвей. Обхват ствола дерева на высоте 1 метр должен составлять не менее 14–16 см.

Не рекомендуется использовать материал из лесных посадок без должной подготовки на протяжении нескольких лет до пересадки. Рекомендуется использовать деревья, выращенные в питомниках. Они имеют компактную корневую систему, подготавливаемую для пересадки в город на протяжении всей жизни растения.

Вдоль улично-дорожной сети деревья обычно принято сажать аллеями, рядовыми посадками или одиночно (солитер).

Для правильного восприятия улицы необходимо создавать определенный ритм посадки деревьев и кустарников. Ритм посадки легко воспринимается пользователем пространства и особенно влияет на восприятие пространства при его отсутствии или разбалансированности.

Аллея или рядовая формирует визуальный ритм за счет повторения одинаковых или схожих элементов ландшафта с определенным интервалом. При утрате ритма за счет гибели большинства деревьев в ряду рекомендуется заменять весь ряд, а не отдельные деревья в пробелах.

Деревья одного вида и возраста воспринимаются человеком более естественно.

Необходимо определиться с требуемыми эстетическими характеристиками деревьев. В числе таких характеристик:

- цвет, текстура, форма листы;
- окраска листы в разное время года;
- масштаб и пропорции будущих деревьев на объекте;
- форма кроны;
- сезонное изменение внешнего вида растения;
- значение в качестве кормовой базы для диких животных;
- срок жизни того или иного дерева.

По крупности деревья разделяются на следующие категории:

- деревья 1-й величины — от 25 метров;
- деревья 2-й величины — 15-25 метров;
- деревья 3-й величины — от 7 до 15 метров.



Сформированные в питомнике деревья для посадки на городских улицах

АССОРТИМЕНТ РАСТЕНИЙ ДЛЯ ГОРОДСКОГО ОЗЕЛЕНЕНИЯ

ДЕРЕВЬЯ



Деревья, отмеченные *, можно использовать в зоне УДС.
Деревья для зоны УДС также подходят для использования в зоне отдыха и во дворах (на придомовых территориях).

Ассортимент деревьев

Хвойные деревья 1-й величины: от 25 м

Ель аянская
Лиственница (даурская) Каяндера*
Лиственница сибирская*
Лиственница тонкочешуйчатая (японская)*
Лжецуга тиссолистная
Пихта одноцветная
Пихта сахалинская
Пихта равночешуйчатая
Пихта (черная) цельнолистная
Сосна обыкновенная
Сосна Тунберга

Хвойные деревья 2-й величины: 15–25 м

Гинкго двулопастное
Ель Глена
Ель колючая
Ель сизая
Пихта бальзамическая
Пихта сибирская
Сосна веймутова
Сосна густоцветковая
Тисс (дальневосточный) остроконечный*

Хвойные деревья 3-й величины: от 7 до 15 м

Пихта корейская
Кипарисовик горохоплодный
Кипарисовик Лавсона
Кипарисовик нутканский
Сосна Банкса
Сосна кедровая корейская
Сосна сибирская кедровая
Сосна румелийская
Тисс средний*
Тисс ягодный*
Туя западная

Лиственные деревья 1-й величины: от 25 м

Береза плосколистная*
Вяз гладкий
Вяз приземистый
Вяз разрезной (лопастной)
Вяз японский
Дуб монгольский
Орех маньчжурский*
Тополь белый*
Тополь берлинский*
Тополь Максимовича*
Чозения земляничниколистная

Лиственные деревья 2-й величины: 15–25 м

Бархат амурский*
Береза бумажная
Береза пушистая
Дзельква граболистная*
Дуб зубчатый
Дуб красный*
Ива белая*
Калопанакс (диморфант) семилопастной
Клен Майра
Клен остролистный*
Клен серебристый
Конский каштан обыкновенный
Липа амурская
Липа маньчжурская
Липа мелколистная*
Магнолия обратнаяцветидная
Ольха серая*
Ольха черная или клейкая*
Орех айлантолистный
Орех серый
Робиния лжеакация*
Тополь бальзамический*
Тополь Болле*

Тополь дрожащий, осина
Тополь лавролистный*
Тополь серый*
Тополь советский пирамидальный*
Тополь черный, мужские клоны*
Черемуха азиатская
Черемуха Съори
Ясень американский*
Ясень маньчжурский*
Ясень пенсильванский*

Лиственные деревья 3-й величины: от 7 до 15 м

Аралия высокая*
Багрянник японский*
Бархат сахалинский*
Бархат японский*
Береза каменная*
Береза Максимовича
Береза Медведева
Береза черная
Бересклет большекрылый
Боярышник зеленомясый*
Боярышник кроваво-красный (сибирский)*
Боярышник обыкновенный
Боярышник петушья шпора*
Вишня Саржента*
Вишня японская
Груша обыкновенная*
Груша уссурийская*
Дуб курчавенький
Ива козья, мужские клоны
Ива «Памяти Бажова»
Ива «Памяти Миндовского»
Ива росистая (Шелюга сибирская)
Ива «Свердловская извилистая — 2»
Кизил (Ботрокариум) спорный
Клен дланевидный (японский)

Клен красный*
Клен маньчжурский
Клен ложнозибольдов
Клен урукунду (желтый)
Клен ясенелистный
Липа Максимовича
Маакия амурская*
Тополь китайский*
Рябина ария (круглолистная)*
Рябина обыкновенная
Рябина ольхолистная*
Рябина промежуточная*
Рябина смешанная*
Черемуха Маака*
Черемуха Максимовича*
Черемуха обыкновенная
Черемуха пенсильванская
Яблоня гибридная (сорта «Evereste» и др.)*
Яблоня Зибольда (Торинго)
Яблоня Недзвецкого
Яблоня многоцветковая
Яблоня лесная
Яблоня сахалинская
Яблоня сливолистная
Яблоня ягодная*

АССОРТИМЕНТ РАСТЕНИЙ ДЛЯ ГОРОДСКОГО ОЗЕЛЕНЕНИЯ КУСТАРНИКИ



Из кустарников можно создавать группы и живые изгороди, а также широко использовать их как дополнительный ярус в массивах.

Кустарники можно объединять в группы для посадки, однако необходимо помнить о том, что они могут влиять на рост и развитие друг друга, и поэтому их необходимо подбирать с учетом экологических требований места и способности создавать устойчивую группу растений без сильной конкуренции. Экологические условия развития растений включают в себя: требования по почвенным условиям (плодородность почв, влага в почве, загрязнение почвы вредными металлами), требования по инсоляции участка, устойчивость тех или иных растений к загрязнению окружающей среды, быстроту роста растения, возможность создавать шумо- и пылезащиту. Детальные сведения по группированию растений в соответствии с разными экологическими требованиями для определенных климатических условий можно найти в специальной литературе. Например, сирень обыкновенная требует плодородных почв и хороших условий освещенности для успешного роста (в сравнении с караганой древовидной, которая может расти на бедных почвах и выносить сильное затенение).

Кустарники, выдерживающие корневое давление, можно сажать под деревья. Они создадут плотный покров под кронами.

Изгородь из кустарников — это линия близко посаженных растений (кустарников или деревьев) для создания единого объекта. Может быть стриженной или свободно растущей.

Изгороди сажают в траншеи шириной от 60 до 100 см. Расстояние между растениями зависит от конкретной породы и необходимых темпов формирования плотной стены. Оно варьируется от 30 до 60 см в зависимости от размеров, которых достигнет кустарник. Изгородь может быть одно-, двух- и трехрядной (иногда можно встретить и более широкие изгороди), расстояние между рядами зависит от размера растения, но растения в рядах сажаются в шахматном порядке, чтобы создать более плотную изгородь. Лианы допустимо сажать на расстоянии от 0,5 до 1 метра друг от друга, расстояние от стены или ограждения должно составлять 30–50 см.



Сформированные для посадки кустарники в контейнерах на поле питомника



Кустарники, отмеченные *, можно использовать в зоне УДС.

Кустарники для зоны УДС также подходят для использования в зоне отдыха и во дворах (на придомовых территориях).

Ассортимент кустарников

Хвойные карликовые кустарники до 0,5 м

Можжевельник горизонтальный*
Микробиота перекрестнопарная*

Хвойные небольшие кустарники от 0,5 до 1,5 м

Можжевельник казацкий*

Хвойные средние кустарники от 1,5 до 3 м

Можжевельник виргинский*
Можжевельник китайский*
Можжевельник средний*
Сосна горная стелющаяся

Хвойные крупные кустарники от 3 до 7 м

Сосна горная*
Сосна стланиковая

Лиственные карликовые кустарники до 0,5 м

Смородина сахалинская*
Спирея железистая*
Спирея японская*

Лиственные небольшие кустарники от 0,5 до 1,5 м

Вейгела Максимовича
Лапчатка кустарниковая*
Магония падуболистная
Рододендрон даурский
Роза блестящая*
Роза морщинистая
Смородина альпийская*
Спирея березолистная*
Спирея дубравколистная*
Спирея ниппонская
Стефанандра надрезаннолистная
Хеномелес Маулея (прекрасный)
Хеномелес японский

Лиственные средние кустарники от 1,5 до 3 м

Аморфа кустарниковая
Арония черноплодная*
Барбарис обыкновенный
Барбарис Тунберга
Вейгела Миддендорфа
Вейгела цветущая
Гортензия древовидная
Гортензия метельчатая
Дерен белый*
Дерен отпрысковый
Ива «Маяк»*
Ива прутовидная
Ива пурпурная*
Керрия японская
Кизильник блестящий*
Кизильник растопыренный
Кизильник цельнокрайний*
Кольквиция прелестная
Крушина ломкая
Лещина разнолистная*
Лох серебристый
Малина душистая
Ольховник (душекия) кустарниковый
Пузыреплодник калинолистный*
Роза колючейшая*
Роза сизая*
Роза собачья*
Рябина бузинолистная*
Рябинник рябинолистный*
Смородина золотистая*
Смородина широколистная*
Снежноягодник белый*
Спирея Биллиарда*
Спирея Вангутта*
Спирея серая «Grefsheim»*
Спирея средняя*
Форзиция промежуточная*
Элеутерококк колючий

Лиственные крупные кустарники от 3 до 7 м

Барбарис оттавский «Суперба»
Бересклет красноплодный*
Бересклет сахалинский*
Боярышник шарлаховый*
Боярышник однопестичный*
Бузина канадская
Бузина кистистая
Бузина черная
Дерен кроваво-красный*
Дерен мужской, кизил обыкновенный*
Жимолость татарская
Ива трехтычинковая
Ива удская
Ирга гладкая*
Ирга канадская*
Ирга колосистая*
Ирга круглолистная*
Калина вильчатая
Калина гордовина обыкновенная*
Калина обыкновенная
Калина Райта*
Калина Саржента*
Карагана древовидная*
Клен приречный (Гиннала)*
Клен татарский*
Кольквиция прелестная
Конский каштан мелкоцветковый
Лещина обыкновенная
Роза коричная*
Роза многоцветковая*
Сирень амурская, трескун*
Сирень венгерская*
Сирень китайская*
Сирень мохнатая*
Сирень обыкновенная*
Чубушник гибридный, сорта*



Партерный газон — газон, создаваемый в парадных местах объекта озеленения, однородный по окраске, густоте и высоте травостоя. Максимальная высота составляет 5–7 см, партерному газону требуется интенсивный уход. В основном такой газон создается не посевом, а укладкой готовых рулонных газонов, но требует частого полива или устройства системы орошения, так как неустойчив к засушливым периодам.

Обыкновенный газон — газон, устраиваемый на большинстве территорий, максимальная высота травы составляет 15–20 см. Менее требовательный к уходу, по сравнению с партерным газоном. Может создаваться подсевом газонных трав в существующий травостой.

Луговой газон — газон или улучшенный естественный травяной покров, который содержится в режиме луговых угодий, допускающем хождение, игры и отдых на траве. В луговой газон можно подсевать семена газонных трав и цветочных растений (цветочные поляны). Он требует минимального ухода, стрижки 1–2 раза за сезон и уборки стриженной травы.

Рекомендуется преобразовывать существующий газон в луговой. Для этого в газоне предусматриваются отверстия, в которые засыпается почва и семена луговых цветущих растений либо сажаются многолетние травянистые растения в контейнерах в мае или конце сентября.

При устройстве газона в партерного газона рекомендуется устраивать автоматический полив.

Поверхность газона не должна быть выше уровня поверхности дорожки, лучше если газон будет расположен чуть ниже. В таком случае не разрешается использовать солевые реагенты в зимнее время, так как сток воды осуществляется в сторону газона.

Средняя норма расхода семян для создания газона посевом травы — 350 гр. на 100 кв.м. (из них 250 гр злаков и 100 гр цветущих растений).

Смеси семян для цветочных полян (сухие места)

Злаки

- Овсяница овечья — 17%
- Овсяница красная — 45%
- Мятлик луговой — 8%

Цветы

- Нивяник обыкновенный — 3%
- Тысячелистник обыкновенный — 3%
- Василёк синий — 3%
- Резуховидка песчаная — 2%
- Смолёвка обыкновенная или Смолёвка поникшая — 3%
- Колокольчик круглолистный или Колокольчик раскидистый — 1%
- Гвоздика травянка — 3%
- Золотарник обыкновенный — 3%
- Щавелёк обыкновенный — 3%
- Кульбаба осенняя — 3%
- Скерда кровельная — 3%

Смеси семян для цветочных полян (луга нормальной влажности)

Злаки

- Овсяница овечья — 17%
- Овсяница красная — 45%
- Мятлик луговой — 8%

Цветы

- Ветреница лесная — 3%
- Колокольчик сборный — 3%
- Колокольчик раскидистый — 3%
- Колокольчик персиколистный — 2%
- Таволга обыкновенная — 3%
- Герань лесная — 1%
- Нивяник обыкновенный — 3%
- Герань кроваво-красная — 3%
- Вероника колосистая — 3%
- Герань луговая — 3%
- Клевер средний — 3%



Газон с группой из хвойных деревьев, кустарников и декоративных трав, Варшава



Цветники из травянистых растений лучше всего размещать в точках с наибольшей концентрацией жителей для наилучшего восприятия. Композиция из растений должна иметь привлекательный вид со всех сторон обзора. Более высокие растения размещают в середине, низкие — по краям. Если есть необходимость раскрытия композиции или ее смены по пути движения пешеходов, растения размещают в цветнике рядами или группами. В таком случае можно совмещать более высокие и низкие растения в разных комбинациях, чтобы создать разные виды по мере продвижения пешеходов. Цветники должны быть достаточно большими, необходимо избегать мелкого узора или небольших групп растений, которые могут потеряться в композиции.

В цветники также можно добавлять деревья и кустарники для создания ярусности насаждений.

Выбор места для организации цветника зависит от многих факторов.

Почвенные условия: влажная, нормальная или сухая почва;

Освещенность: *солнце* — освещается солнцем более 6 часов в день; *полутень* — освещается солнцем 3–6 часов в день; *тень* — солнце освещает участок менее 3 часов в день.

Уклон площадки.

Ветровая нагрузка.

Свет и тепло, отражаемые от зданий и мощения;

Близость больших деревьев — наличие крупных корней.

Цветовая палитра фоновых растений.

Место расположения — центр города или частное домовладение.

Места, из которых цветник доступен для восприятия: окна домов, транспорт, скамейки, точки на пути движения пешеходов.

Рекомендуется по возможности избегать использования однолетних растений в цветниках, но можно подсеивать однолетние растения в цветники для создания ярких пятен на летний период (Вербена буэнос-айресская). Однолетние растения рекомендуется использовать в модульном озеленении (см. список в разделе *Модульное озеленение*). Рекомендуется использовать относительно нетребовательные к составу почвы и уходу многолетние растения. Композиции необходимо составлять таким образом, чтобы минимально заменять растения в течение периода вегетации и ограничиться посадкой растений в весенне-летний и осенне-зимний периоды.

В одном цветнике предпочтительно использовать растения с разным периодом цветения, для обеспечения более длительного периода декоративности. Следует добавлять луковичные растения, а также кустарники и деревья. Рекомендуется не обрезать растения после окончания цветения, если они не имеют возможности дать повторную волну цветения, а сохранить соцветия в сухом виде на осенне-зимний период. Сухие растения рекомендуется обрезать ранней весной, до наступления периода вегетации.

Почвопокровные растения — группа стелющихся низкорослых травянистых и кустарниковых растений, обладающих вегетативной подвижностью, способных к активному захвату новой площади и удержанию ее за собой. Такие растения плотно покрывают землю. Почвопокровные растения можно использовать в смешанных цветниках группами в зависимости от желаемого эффекта, рекомендуется располагать почвопокровные растения ближе к дорожкам. Почвопокровные растения также рекомендуется использовать в качестве замены газона в тенистых местах и под деревьями, где не растет трава, а также на солнечных участках с низкой пешеходной активностью и склонах, создавая низкие цветники на плоскости.

Почвопокровные растения негативно реагируют на вытаптывание. Некоторые из них могут широко разрастаться, хорошо закрепляют землю и рекомендуются к использованию на склонах. В качестве почвопокровных растений также можно использовать некоторые лианы.

Нормы посадки на квадратный метр для каждого конкретного растения варьируются от 1–3 штук на 1 кв. м — для крупных растений до 11–15 штук на 1 кв. м — для почвопокровных растений.



Декоративные устойчивые травы

Бор развесистый
Вейник остроцветковый
Двукосточник тростниковый
Ковыль перистый
Колосняк песчаный
Лисохвост луговой
Щучка (луговик) дернистая
Мискантус китайский
Мискантус сахароцветный
Молиния голубая
Молиния тростниковая
Овсец вечнозеленый
Овсяница аметистовая
Овсяница валлийская
Овсяница метельчатая
Овсяница сизая
Ожика лесная
Ожика снежная
Осока ржавопятнистая
Осока Моррова
Перловник поникший
Просо прутьевидное
Споробол раскидистый
Сеслерия осенняя
Пырейник виргинский
Трясунка средняя
Хаконехлоя большая

Почвопокровные растения для солнечных и полутенистых сухих участков

Бадан тихоокеанский
Бадан сердцелистный
Барвинок малый
Бруннера крупнолистная
Бруннера сибирская
Будра плющевидная
Вальдштейния тройчатая
Вербейник монетчатый
Гвоздика альпийская
Гвоздика-травянка
Гвоздика песчаная
Герань кроваво-красная
Герань крупнокорневищная
Горец змеиный
Горец родственный
Горянка красная
Девясил мечелистный
Дерен канадский
Душица обыкновенная
Дюшенея индийская
Живучка ползучая
Зверобой пятнистый
Зеленчук желтый
Земляника лесная
Иберис вечнозеленый
Колокольчик карпатский
Копытень европейский
Ландыш майский
Молодило отпрысковое
Очиток белый
Очиток гибридный
Очиток едкий
Очиток камчатский
Очиток ложный
Очиток цветоносный
Очиток шестигранный
Пахизандра верхушечная
Тиарелла сердцелистная
Тимьян лимоннопахнущий
Фиалка душистая
Флокс шиловидный
Ясколка войлочная
Яснотка зеленчуковая
Яснотка пятнистая



Цветник из многолетних декоративных трав и цветов, Санкт-Петербург



Многолетние цветущие травянистые растения

Адонис амурский
Адонис весенний
Анафалис жемчужный
Анафалис трехжилковый
Анемона хубейская
Астильба Арендса
Астильба китайская
Астильба Тунберга
Астильба японская
Астра ново-английская
Астра новобельгийская
Астранция большая
Аралия сердцевидная
Аризема амурская
Аризема мощная
Аризема японская
Армерия приморская
Белокопытник широкий
Белокопытник Татеваки
Бузульник гибридный
Бузульник зубчатый
Василек крупноголовый
Василистник водосборolistный
Вербейник точечный
Вербейник клетровидный
Вероника длиннолистная
Вероника колосистая
Вероникаструм Борисовой
Водосбор обыкновенный
Водосбор гибридный
Волжанка азиатская
Гайлардия остистая
Гелениум гибридный
Герань лесная
Гравилат чилийский
Гравилат ярко-красный
Горец змеинный
Горечавка трехцветная
Девясил высокий
Дельфиниум гибридный
Джефферсония сомнительная
Дендрантема монгольская
Дицентра великолепная
Дороникум восточный
Зопник клубненосный

Ирис гибридный
Ирис низкий
Ирис сибирский
Иссоп лекарственный
Камнеломка теневая
Клематис цельнолистный
Клопогон простой
Колокольчик крапиволистный
Колокольчик скученный
Копытень европейский
Кореопсис крупноцветковый
Коровяк фиолетовый
Короставник полевой
Котовник Фассена
Кровохлебка тонколистная
Купальница азиатская
Купальница европейская
Купальница китайская
Купальница Ледебура
Купена многоцветковая
Купена приземистая
Лабазник обыкновенный
Лапчатка непальская
Лапчатка плетевидная
Лиатрис колосковая
Лилейник гибридный
Лилейник малый
Лилейник Миддендорфа
Лихнис халцедонский
Лофант морщинистый
Маклея сердцевидная
Мак восточный
Манжетка альпийская
Манжетка мягкая
Медуница сахаристая
Мелколепестник гибридный
Молочай миндалевидный
Молочай многоцветный
Монарда двойчатая
Мордовник шароголовый
Мята круглолистная
Нивяник обыкновенный
Окопник крупноцветковый
Окопник лекарственный
Очиток видный
Первоцвет весенний

Первоцвет гибридный
Пижма девичья, пиретрум
Пижма обыкновенная
Пион кавказский
Пион лекарственный
Пион Марьян-корень
Пион молочноцветковый
Пион тонколистный
Подорожник ланцетовидный
Полынь Стеллера
Полынь Шмидта
Примула весенняя
Примула обыкновенная
Примула сахалинская
Примула крупночашечная
Прострел обыкновенный
Прострел сахалинский
Пулавка красильная
Рудбекия блестящая
Рудбекия рассеченная
Синеголовник плосколистный
Синюха голубая
Скабиоза кавказская
Гелиопсис шероховатый
Телекия красивая
Традесканция виргинская
Триллиум камчатский
Триллиум Смолла
Триллиум Чоноски
Тысячелистник обыкновенный
Тысячелистник птармика
Тысячелистник таволговый
Физостегия виргинская
Флокс метельчатый
Хоста гибридная
Хоста ланцетолистная
Хоста прямолистная
Хлорант японский
Чина весенняя
Чистец византийский
Шалфей дубравный
Шалфей луговой
Эдельвейс альпийский
Эдельвейс курильский
Энотера кустарниковая
Эхинацея пурпурная

Папоротники

Адиантум стоповидный
Голокучник Линнея
Кочедыжник женский
Орляк обыкновенный
Феогтерис (буковник) связывающий
Щитовник мужской

Растения мелководья (до 10 см) и болот

Белокрыльник болотный
Дербенник иволистный
Калужница болотная
Лизихитон камчатский
Пушица влагалищная
Ситник развесистый
Частуха подорожниковая

Растения мелководья до 30 см

Аир болотный
Ежеголовник прямостоящий
Ирис болотный
Камыш лесной
Рогоз Лаксмана
Рогоз малый
Рогоз узколистный
Рогоз широколистный
Стрелолист стреловидный
Сусак зонтичный

Растения водные донные, от 60 до 200 см

Болотноцветник щитолистный
Кубышка желтая
Кувшинка белая
Кувшинка гибридная



Ассортимент луковичных растений насчитывает множество видов и сортов. Список, приведенный далее, включает основные виды, которые можно использовать в озеленении города. При разработке проектов дополнительно подбираются виды под конкретное место произрастания на участке проектирования.

Луковичные растения можно сажать в том числе и на улично-дорожной сети под деревьями, кустарниками, в цветниках и газонах, помимо посадки на дворовых и парковых территориях. Рекомендуется применять луковичные в местах с низкой пешеходной нагрузкой во избежание их вытаптывания.

Лучше сажать луковичные совместно с цветами и травами, кустарниками или деревьями, а не для обеспечения кратковременного декоративного эффекта в весенний период дальнейшей замены однолетними травянистыми растениями. Это обеспечит высокую эстетическую составляющую в течение всего сезона.

Для создания естественного вида посадок рекомендуется разрабатывать луковичные по площади в случайном порядке и сажать там, где они упадут. Также можно сажать их группами или большими массивами для обеспечения эффекта яркого пятна. Не рекомендуется сажать луковичные слишком близко к другу другу и плотно: так у них нет возможности разрастаться.

Представленные в ассортименте виды не нуждаются в выкапывании каждый год. Они способны разрастаться и увеличивать колонии со временем. Луковичные растения цветут короткий период и высыхают до следующего года. Необходимо, чтобы прошло как минимум 6 недель между окончанием цветения и обрезкой листьев. По возможности необходимо дождаться полного высыхания листьев. Этот аспект необходимо учитывать при проектировании, так, нарциссы лучше не сажать на обыкновенном газоне, который нуждается в более частой стрижке (листья не успеют высохнуть и подготовить растение к периоду покоя), в такой газон можно посадить крокусы, которые имеют меньший размер листвы и высыхают до первой стрижки газона. Можно посадить нарциссы в посадках многолетних травянистых растений, кустарниках, на опушках, в луговые газоны, где они не помешают уходу.

Основной ассортимент видов луковичных

Безвременник осенний
Безвременник великолепный
Белоцветник весенний
Гиацинт гибридный
Иридодиктиум (ирис) сетчатый
Кандык кавказский
Кандык сибирский
Кандык японский
Кардиокринум Глена
Крокус весенний
Крокус золотистоцветковый
Крокус узколистный
Лук афлатунский
Лук гигантский
Лук медвежий
Лук охотский (черемша)
Мускари гибридный
Нарцисс гибридный
Нарцисс поэтический
Подснежник белоснежный
Пролеска сибирская
Пушкиния пролесковидная
Пролеска двулистная
Пролеска сибирская
Тюльпан Грейга
Тюльпан Кауфмана
Тюльпан поздний
Рябчик камчатский
Рябчик русский
Рябчик уссурийский
Хионодокса Люцилии
Хохлатка Маршалла
Хохлатка плотная
Эремурус

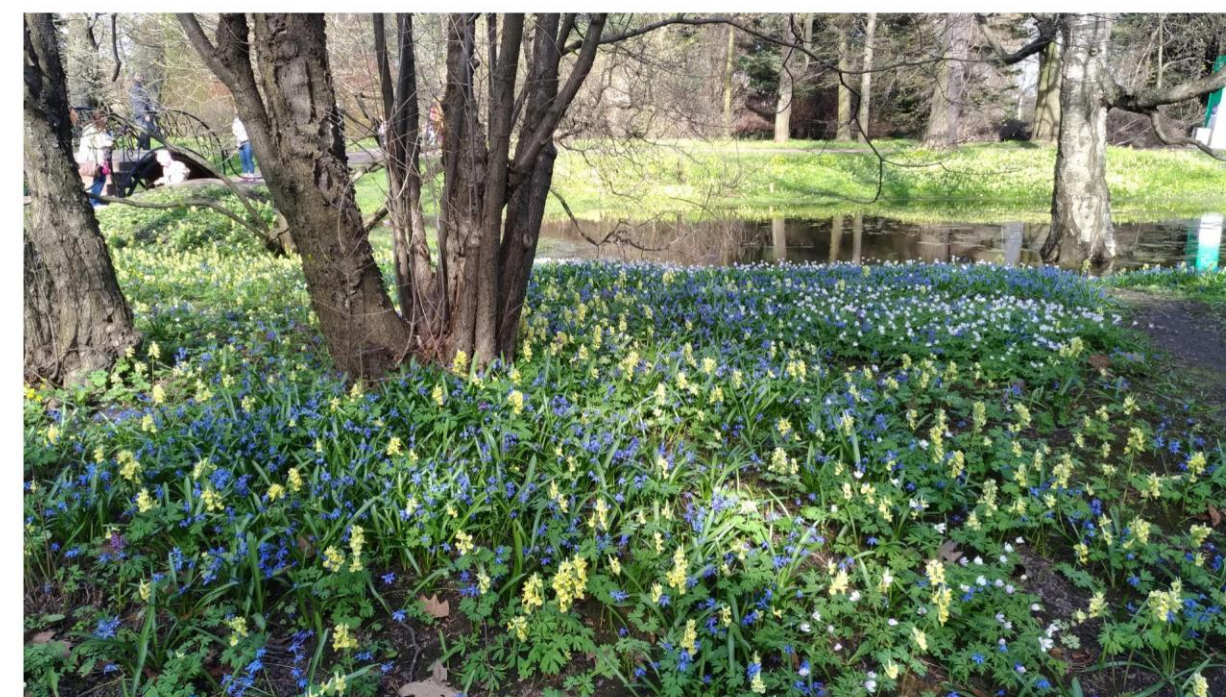

Цветение луковичных растений весной, Санкт-Петербург



Основные принципы

Соответствие размеров контейнера посадочному материалу
Прочность и вандалоустойчивость
Использование материалов, пригодных для климатических условий региона
Простота обслуживания и ухода за растениями
Долговечность

Элементы для контейнерного озеленения нет необходимости стандартизировать. Они должны подбираться под конкретное место. Дизайн элементов для каждого конкретного случая должен быть индивидуальным, учитывающим окружающую городскую среду. Для одной улицы рекомендуется разработать или выбрать несколько типовых цветочниц или вазонов. Необходимо предусмотреть наличие дренажных отверстий в донной части элементов, для избавления от излишков влаги и дополнительной аэрации. Рекомендуемые материалы: дерево, металл, бетон.

Не рекомендуется использовать монопосадки однолетних растений в контейнерах. Лучше использовать несколько растений, составляя продуманные композиции для обеспечения постоянной декоративности в течение всего сезона. Рекомендуется также добавлять декоративно-лиственные многолетние растения или небольшие кустарники в контейнерное озеленение в штучном количестве. Это придаст композиции дополнительный объем.

В контейнерное озеленение рекомендуется добавлять ампельные (свисающие) растения, они создают привлекательный образ композиции. Такие контейнеры не рекомендуется размещать в узких местах с большим потоком людей.

Контейнерное озеленение рекомендуется использовать там, где нет возможности организовать полноценное озеленение с посадкой растений в открытый грунт. Ассортимент однолетних растений для мобильного озеленения представлен далее (рекомендуется не использовать один вид растений, а составлять группы совместно с кустарниками и многолетними травянистыми растениями).

Ассортимент однолетних травянистых растений

Бакопа красивая
Биденс (череда) ферулелистная
Вербена буэнос-айресская
Георгина изменчивая
Герань (пеларгония) плющелистная
Дихондра серебристая
Ипомея батат
Капуста декоративная
Колеус блюма
Космея дваждыперистая
Космея серно-желтая
Лобелия длинночерешковая
Настурция
Пеннисетум лисохвостовый
Пеннисетум щетинистый
Петуния цельнолистная
Пеларгония плющелистная
Плектрантус (шпороцветник) серебристый
Плющ обыкновенный
Сальвия ярко-красная
Сурфиния гибридная
Табак крылатый
Фуксия ампельная
Цинерария приморская (крестовник пепельный)
Циния изящная
Эрика



Мобильное озеленение из однолетних растений, Берлин

ПРАВИЛА И РЕКОМЕНДАЦИИ

ПРАВИЛА И РЕКОМЕНДАЦИИ ПО ИЗБАВЛЕНИЮ ОТ ОТКРЫТОГО ГРУНТА

Открытый грунт подвержен эрозии (выветриванию и вымыванию), поэтому рекомендуется оставлять как можно меньше открытого грунта, даже под растениями.

Используя почвопокровные растения, газоны, натуральные мульчирующие материалы, можно минимизировать выветривание открытого грунта. При наличии крутого склона необходимо выполнять укрепление или террасирование склона, сажать на него растения для уменьшения эрозии почвы. Ливневая канализация также уменьшает воздействие эрозионных процессов на склоны, правильно организованный отвод воды с территории уменьшает вымывание и выветривание почвы.

Все посадки растений в городе (кроме газонов) рекомендуется мульчировать открытый грунт между ними натуральными материалами, для того чтобы уменьшить рост сорных растений, выветривание и вымывание почвы. Под слоем мульчирующего материала почва меньше уплотняется и пересыхает в жаркую погоду, что положительно сказывается на росте и развитии растений.

Натуральные материалы для мульчирования:

- кора хвойных пород;
- натуральная неокрашенная древесная щепа;
- гранитный гравий;
- речная галька.

Фракция подбирается в зависимости от посаженных растений:

более крупная — для деревьев и кустарников, мелкая — для многолетних травянистых растений. Кору и щепу нет необходимости заменять. Следует подсыпать новый слой по мере разложения предыдущего, в среднем 1 раз в 3–5 лет.

Слой мульчирования 3–5 см.



Неправильно. Открытая земля без мульчирования с сорняками и образовавшейся коркой под посадками многолетних растений, Москва



Правильно. Мульчирование молодых посадок корой хвойных пород, Берлин



Правильно. Использование натуральной мульчи из сосновой коры в посадках растений, Москва



Правильно. Использование натуральной мульчи из неокрашенной щепы в посадках растений, Москва



Правильно. Использование натуральной мульчи из гравия в посадках растений, Берлин

ПРАВИЛА И РЕКОМЕНДАЦИИ

РЕКОМЕНДАЦИИ ПО ПОДБОРУ ПОСАДОЧНОГО МАТЕРИАЛА

Деревья, кустарники и лианы

- Стандарты, рекомендуемые к использованию — стандарты на посадочный материал Ассоциации производителей посадочного материала; ГОСТ 24909-81 и ГОСТ 25769-83; ГОСТ 28055-89; ГОСТ 26869-86; ГОСТ 27635-88
- Отбор растений в питомнике должен проводиться квалифицированным профессионалом.
- Не должно быть поражения гнилями и вредителями.
- Крона растения должна быть сформирована и равномерно развита.
- Корни растений должны быть визуально чистыми и здоровыми без повреждений и гнили.
- Корневая система должна быть сильной, компактно сформированной и хорошо разветвленной.
- Корневой ком должен соответствовать размеру растения и содержаться в мешковине и сетке (либо контейнере)
- С наружной стороны дна контейнера не должно быть крупных переросших корней.

Многолетние и однолетние травянистые растения, газон и луковичные:

- Рулонный газон продается в готовых рулонах и может храниться в затененном месте не более 3 дней.
- Рулонный газон имеет равномерную толщину на всем протяжении рулона и в одной партии.
- Семена для газона должны находиться в сухом состоянии и иметь соответствующие сертификаты качества, должен быть указан срок годности семян.
- Растения должны находиться в хорошем состоянии, без повреждений вредителями и грибными заболеваниями.
- Луковичы не должны иметь признаков размягчения или гниения.



Выбор посадочного материала в питомнике, Германия

ПРАВИЛА И РЕКОМЕНДАЦИИ

РЕКОМЕНДАЦИИ ПО ПОСАДКЕ РАСТЕНИЙ

Подготовка посадочного места.

Посадочное место должно примерно соответствовать крупности дерева:

- 1-я величина (от 25 метров) — 26 кубометров почвы, минимальная глубина посадочного места составляет 1 метр;
- 2-я величина (15–25 метров) — 14 кубометров почвы и 1 метр глубины;
- 3-я величина (7–15 метров) - 6 кубометров почвы и 0,8 метра глубины.

Минимальная глубина подготовки посадочного места:

- для кустарников и лиан — 50-60 см;
- многолетних и однолетних травянистых растений — 40 см;
- луковичных — 3 размера луковицы;
- газон — 20-30 см.

В нижней части посадочной ямы или котлована рекомендуется дополнительно устраивать дренаж, если наблюдается застой или накопление воды.

Грунт не должен содержать сорняков. В него могут быть добавлены комплексные минеральные удобрения, компост и биостимуляторы (мицелий), необходимые для роста конкретного растения.

Иногда может потребоваться дополнительное укрепление газона: внесение в почву гранитного гравия в пропорции 1:1, создание гравийной подложки под плодородным грунтом, использование специальных пластмассовых ячеистых систем или газонных решеток, искусственных газонов.

Необходимо выровнять поверхность территории под посадку растений, сформировать необходимые уклоны для стока воды.

Посадку растений проводят только квалифицированные сотрудники или рабочие под руководством квалифицированного сотрудника.

Лучшее время для посадки деревьев и кустарников — осенью, после наступления периода покоя у деревьев (деревья сбросили листья и сформировали почки возобновления; хвойные деревья закончили рост) или весной до начала роста деревьев.

Растения в контейнерах можно сажать весь сезон, включая контейнеры Spring Ring.

Цветущие весной луковичные — сажают осенью; цветущие осенью (колхикум осенний) — весной.

Лучшее время для устройства газона — с конца апреля до конца мая или с середины августа до середины сентября.

Рулонный газон укладывают с мая по сентябрь.

Упаковочный материал и проволочную сетку корневого кома необходимо удалить на 1/3 кома после установки дерева в посадочное место.



Открытое крепление недавно посаженного дерева, Берлин



Открытое крепление недавно посаженного дерева, Берлин

ПРАВИЛА И РЕКОМЕНДАЦИИ РЕКОМЕНДАЦИИ ПО ПОСАДКЕ РАСТЕНИЙ

Необходимо вынуть растения из контейнера перед посадкой. Дерево сажается немного выше уровня грунта (3-5 см), чтобы после осадки дерева корневая шейка не была ниже уровня грунта.

Кустарники и лианы можно немного заглубить при посадке. Глубина посадки многолетних травянистых растений должна совпадать с глубиной посадки растения в контейнере или в питомнике ранее.

При посадке деревьев и кустарников в посадочные ямы, котлованы и траншеи грунт подсыпается постепенно и утрамбовывается послойно.

Растение при посадке выравнивают относительно посадочного места и по вертикали.

Дерево необходимо зафиксировать на месте на первые 1-3 года до полного укоренения растения. Каждый год необходимо поправлять фиксаторы с ростом дерева.

Ствол дерева на первые 3 года оборачивается тростниковыми матами или мешковиной, можно использовать биологически разлагаемое защитное покрытие для стволов — Arbo-Flex. Ежегодно необходимо осматривать деревья под тростниковыми матами или мешковиной.

Открытую землю необходимо замульчировать сосновой корой или неокрашенной щепой средней фракции слоем 50 мм.

Требуется оставить свободное место вокруг основания растения; Перед устройством рулонного газона необходимо хорошо спланировать и выровнять основание. Края рулонных газонов должны близко примыкать друг к другу без зазоров и дополнительно закрепляться на склонах деревянными шпильками. После завершения укладки рулонного газона его необходимо прокатать и хорошо равномерно пролить.

Все растения требуется хорошо полить после посадки, объем воды определяется в зависимости от крупности растения.



Посадка дерева на улице с мешками для капельного полива деревьев, Женева

ПРАВИЛА И РЕКОМЕНДАЦИИ

РЕКОМЕНДАЦИИ ПО ОСНОВНОМУ УХОДУ

Деревья, кустарники и лианы

В первые 1–3 года рекомендуется проводить полив не реже 1 раза в неделю с весны до осени, увеличивая количество поливов в засушливые периоды. Одно дерево в зависимости от размера потребляет от 50 до 100 литров воды за полив, кустарник — 10 литров на растение. В засушливые периоды рекомендуется увеличить количество поливов. В городских условиях необходимо проводить «дождевание» кроны деревьев в засушливые периоды. Если дерево или кустарник изначально хорошо сформированы и посажены без потерь в кроне, то первую обрезку можно проводить через 1–3 года после посадки, в зависимости от состояния растения. Лианы подстригают по необходимости, некоторые лианы необходимо подвязывать. Обрезку необходимо выполнять силами специализированной организации. Почва под деревьями должна быть чистой, без сорных растений. Деревья и кустарники подкармливают несколько раз в год. Подкормку можно проводить как минеральными, так и органическими удобрениями. Обработку против болезней и вредителей проводят по необходимости. Использование солевых реагентов негативно влияет на рост и развитие деревьев. Рекомендуется полностью отказаться от использования технической соли в зимний период и заменить ее песком либо гранитной крошкой.

Многолетние и однолетние травянистые растения, газон и луковичные

Необходим регулярный полив после посадки до устойчивого укоренения. Рекомендуется дополнительный полив в засушливые периоды. Поверхность почвы должна быть чистой от сорняков. Борьба с вредителями проводится по необходимости. Рекомендуется досыпать мульчирующий материал по мере необходимости, 1 раз в год. Если изначально вносилось удобрение при закладке цветника, то можно не вносить удобрения в течение первого года. Далее необходимо использовать комплексные удобрения длительного действия дважды в год. Цветы и декоративные травы обрезают до уровня почвы в ранневесеннее время. Таким образом сохраняется декоративное состояние цветника в зимний период. Можно провести частичную обрезку листвы осенью, если имеются признаки поражения ложномучнистой росой, ржавчиной и пятнистостью. Также у некоторых растений можно стимулировать вторую волну цветения, срезая соцветия сразу после того, как они отцветут (шалфей). Раннецветущие многолетние растения можно обрезать сразу после цветения (дельфиниум; герань) практически до уровня грунта, чтобы получить вторую волну цветения в конце лета. Почвопокровные растения не рекомендуется обрезать. Рекомендованные для использования луковичные растения не нужно выкапывать каждый год. После окончания цветения можно удалить цветочные стебли у таких растений, как нарцисс, тюльпан и эремурус.



Устройство защитных матов от реагентов со стороны проезжей части на зимнее время, Варшава

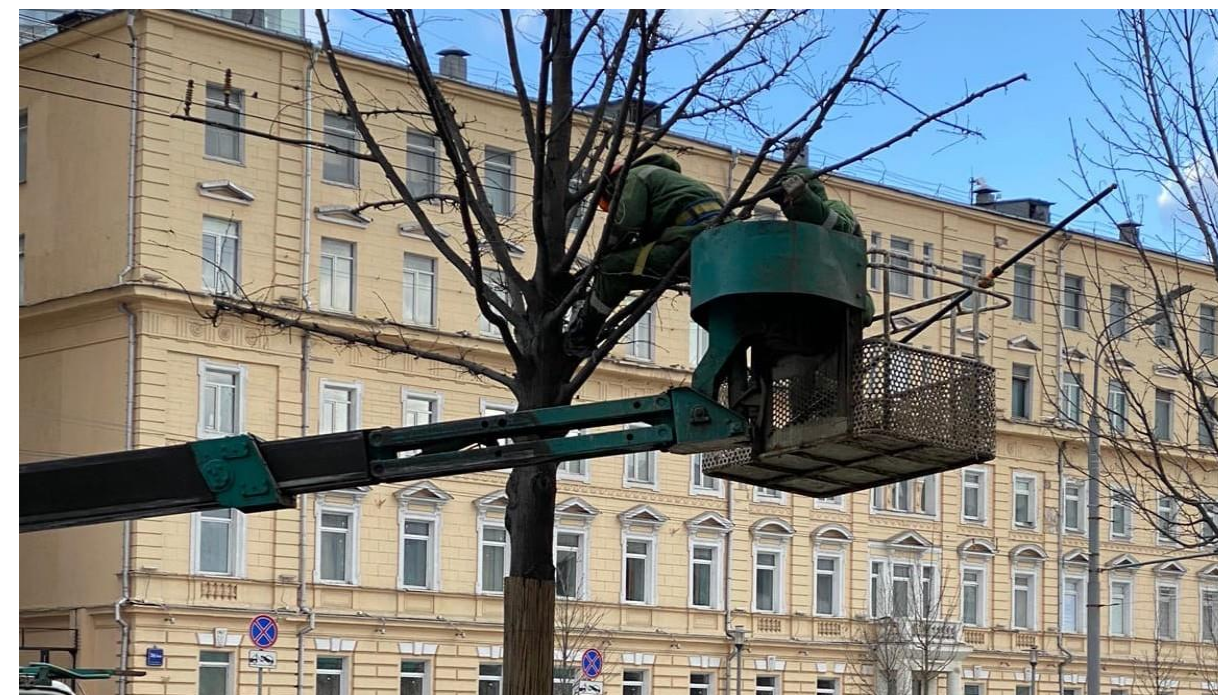

Обрезка деревьев весной, Москва

ПРАВИЛА И РЕКОМЕНДАЦИИ

РЕКОМЕНДАЦИИ ПО ОСНОВНОМУ УХОДУ

Мобильное озеленение

Растения в мобильном озеленении обязательно поливать, так как почва в них пересыхает быстрее, чем в цветнике.

Рекомендуется использовать удобрения для растений в контейнерах, они быстрее наберут необходимый объем биомассы, будут интенсивнее и дольше цвести.

Подготовка контейнеров к следующему сезону осуществляется заменой однолетних травянистых растений вечнозелеными растениями (эрики и верески; плющ обыкновенный; еловые или сосновые ветви), которые сохраняют декоративность в осенне-зимний период. Таким образом, контейнерное озеленение будет выглядеть привлекательно и в зимний период.

Газон

После всхода семян необходимо обеспечить регулярный полив дождеванием до прорастания травы, далее поливы можно делать реже, но более обильными. Рулонный газон необходимо регулярно поливать в течение первых двух недель. Луговые газоны не требуют дополнительного полива и подкормки. Партерный газон необходимо постоянно подкармливать удобрениями после каждой стрижки.

Если после всхода семян образовались проплешины, то подсеивают новые семена и присыпают их песком или землей.

Первый раз газон косят через 5 недель, с уборкой травы.

Последний раз газон косят перед зимой на высоту 5–6 см в конце сентября — начале октября.

Первую стрижку рулонного газона можно сделать через 3 дня после укладки, далее — каждые 7–10 дней на высоту 5–8 см.

Однолетние сорняки можно не выпалывать. Многолетние сорняки необходимо удалять.

Обыкновенный и луговой газон необходимо стричь не более нескольких раз в год начиная со 2-го года. Можно свести стрижку до 2х раз за сезон: до высоты 6–8 см сразу после цветения, убирая траву через 2 недели и непосредственно перед зимой.

При создании цветочных полей в первый год необходимо подстригать однолетние сорняки и почвопокровные растения до начала размножения, убирая скошенную траву. В первый год такие газоны надо стричь 4 раза в год до высоты 5–8 см.



Обрезка и формирование кустарников

МАЛЫЕ АРХИТЕКТУРНЫЕ ФОРМЫ ТИПОЛОГИЯ



Малые архитектурные формы дополняют общую композицию ансамбля застройки. Гармоничное сочетание с городской средой и наиболее эффективное использование достигается правильным подбором материалов и дизайна.

К малым архитектурным формам относятся:

- уличная мебель;
- урны;
- кадки для растений;
- велопарковки;
- элементы уличного освещения;
- дорожные столбы;
- канализационные люки и водоприемные решетки;
- ограждения УДС;
- ограждения общественных территорий и частных участков;
- арт-объекты;
- остановки общественного транспорта;
- нестационарные торговые объекты;
- сезонные кафе.

Для каждого элемента стиль и материалы подбираются отдельно: в зависимости от частоты, продолжительности и типа использования, потенциальной аудитории, места расположения.

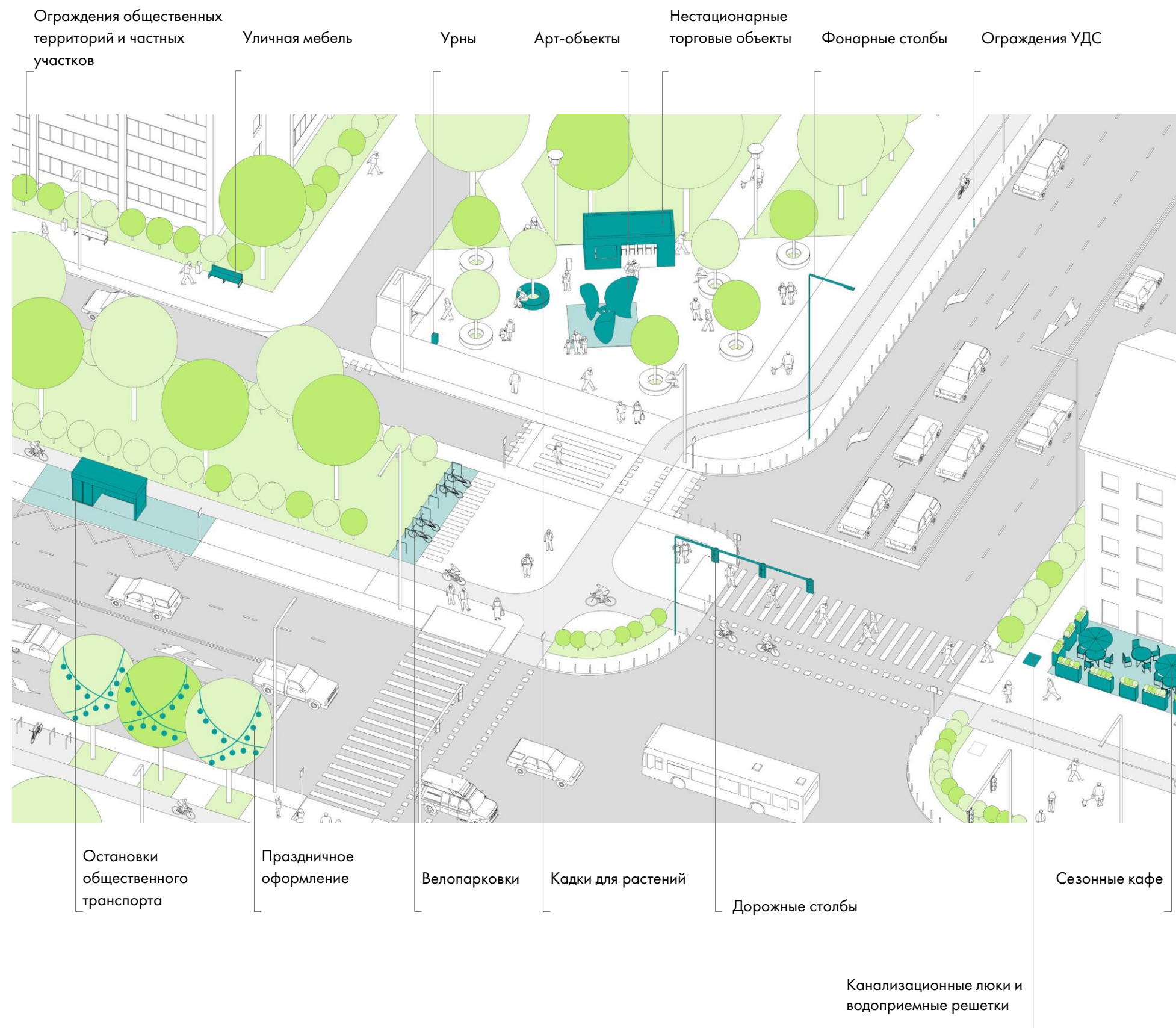

УЛИЧНАЯ МЕБЕЛЬ ПРИНЦИПЫ РАЗМЕЩЕНИЯ



Комфортные места для сидения очень важны для развития городской среды и общественных пространств, так как это увеличивает интенсивность их использования и в целом повышает социальный уровень жизни города.

В зависимости от проектируемой зоны (УДС, двор или общественная зона отдыха) правила расположения уличной мебели могут меняться, но в любом случае необходимо учитывать следующие факторы:

- расположение вне транзитной пешеходной зоны;
- комфорт, затененность места отдыха;
- устойчивость, прочность конструкции;
- надежная фиксация или обеспечение возможности перемещения в зависимости от условий расположения;
- устройство твердого покрытия под уличной мебелью для предотвращения скопления грязи и пыли.

При размещении вдоль УДС:

- уличная мебель не должна быть ориентирована на проезжую часть;
- необходимо отделять места отдыха от проезжей части живой изгородью или другим озеленением для защиты от шума;
- уличную мебель можно расположить в придомовой зоне или на территории находящихся рядом общественных заведений (кафе, ресторанов, кинотеатров и т. д.).

При размещении в общественных пространствах и дворах:

- для кратковременного отдыха вдоль транзитов, на площадях, pocket-парках рекомендуется использовать сиденья без спинки;
- для более длительного отдыха на прогулочных маршрутах, озелененных территориях и набережных следует располагать удобные скамьи со спинкой, лежаки, качели, столы и скамейки для пикника;
- для продолжительного отдыха следует выбирать тихие, комфортные места вдали от транзита;
- следует исключать возможность прохода за спинками мебели, рекомендуется создавать уютные, огороженные зеленью места для отдыха.



Мебель со спинкой
для длительного отдыха

Следует исключать возможность
прохода за спинками скамеек

Скамейки ориентированы на пешеходный
транзит и отделены от проезжей части озеленением

Уличная мебель
в придомовой зоне

Мебель без спинки для кратко-
временного отдыха и ожидания

УЛИЧНАЯ МЕБЕЛЬ ПРИНЦИПЫ ОФОРМЛЕНИЯ



При выборе линейки уличной мебели необходимо учитывать следующие факторы:

- уличная мебель по стилю и цвету должна сочетаться с другими городскими объектами (урнами, ограждениями, фонарями и т. д.) для создания единого стилистического образа улицы, двора, общественного пространства;
- используемые материалы должны подходить для климата и соответствовать конструкции и назначению городского объекта, должны обладать хорошей износоустойчивостью, долговечностью и высокими эстетическими качествами;
- поверхности мест для сидения должны быть выполнены из материалов с низкой теплопроводностью для комфортного круглогодичного использования, рекомендуется отдавать предпочтение дереву;
- мебель должна быть удобна в использовании, а ее элементы (высота сиденья и наклон спинки) эргономичны;
- конструкции объектов должны быть такими, чтобы их было удобно обслуживать, а также убирать территорию вокруг и под ними;
- пространство необходимо экономить - например, совмещая несколько объектов в один;
- следует избегать больших гладких плоскостей, отдавать предпочтение криволинейным, рельефным антивандалным поверхностям, которые будут защищать объекты от оклейки, нанесения надписей и изображений;
- цветовая гамма должна быть сдержанной и нейтральной, предпочтительны натуральные оттенки дерева и естественные цвета металлических элементов;
- на уличной мебели запрещается размещать информационные и рекламные носители;
- городские объекты должны быть современными, не должны повторять исторические элементы и дизайн. Это необходимо, чтобы избежать эффекта бутафории, смешения стилей и эпох, чрезмерно насыщенной декоративности, не соответствующей подлинному историческому облику.



ПЛОХО. Скамейка расположена на пешеходном транзите, покрашена в яркие неестественные цвета



ПЛОХО. Уличная мебель не должна использоваться для размещения рекламы



ХОРОШО. Уличная мебель без спинки в транзитной зоне не мешает пешеходам и визуально не засоряет городскую среду



ХОРОШО. Озеленение за спинкой скамейки создает чувство безопасности и комфорта

УЛИЧНАЯ МЕБЕЛЬ ПРИНЦИПЫ ОФОРМЛЕНИЯ



В стремлении подобрать лавку с необычным дизайном важно помнить, что на скамье причудливой формы, возможно, будет неудобно сидеть. При необходимости в скамью легко превратить любой подходящий для сидения объект, настелив на него комфортную поверхность.



ПЛОХО. За спинками скамеек — оживленная улица, такое расположение создает дискомфорт для пользователей



ХОРОШО. При необходимости в скамью легко превратить любой подходящий для сидения объект, настелив на него комфортную поверхность



ХОРОШО. Уличная мебель без спинки в транзитной зоне не мешает пешеходам, имеет нетривиальную форму, что вносит разнообразие в городскую среду

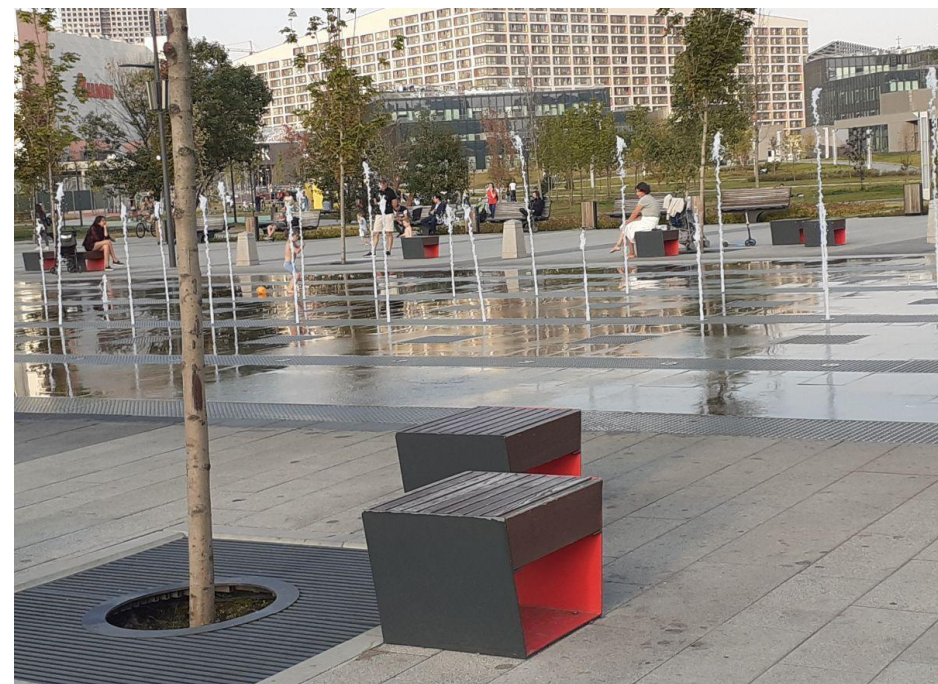

ХОРОШО. Уличная мебель без спинки в транзитной зоне не мешает пешеходам, по стилю и цвету сочетается с другими городскими объектами, создается единый стилистический образ площади

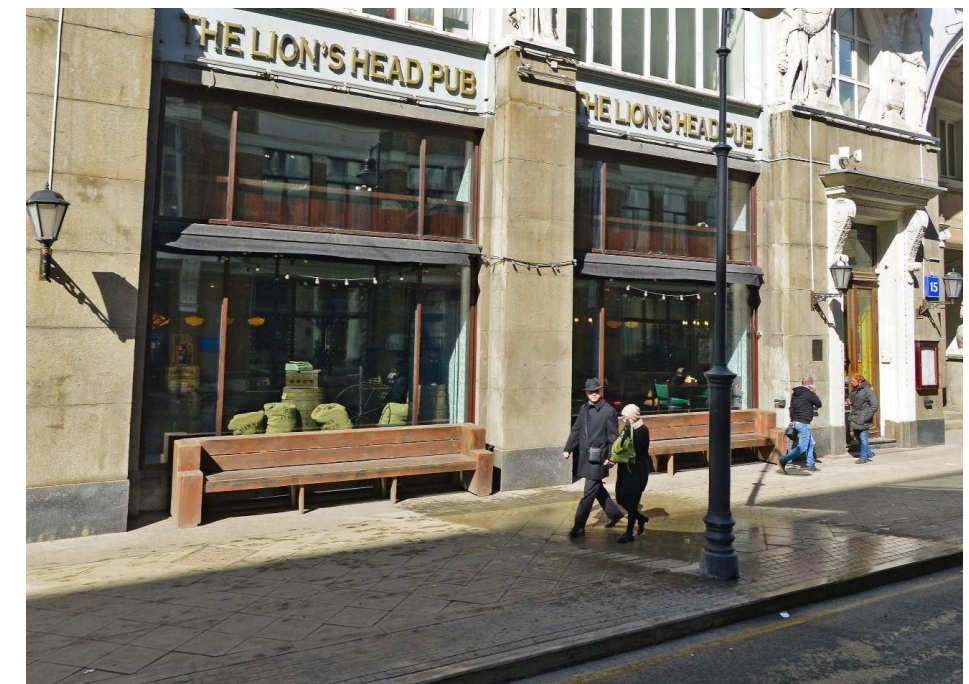

ХОРОШО. Скамейки в придомовой зоне объединяют общественные помещения с общественными пространствами, создавая таким образом комфортную среду

УЛИЧНАЯ МЕБЕЛЬ
ПРИМЕРЫ

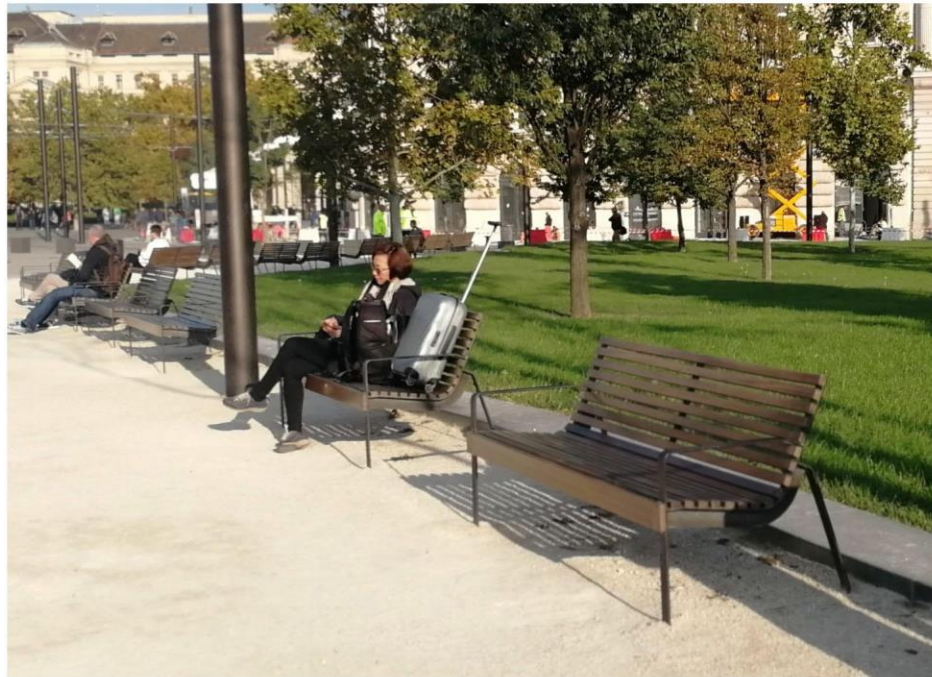

УРНЫ ОПИСАНИЕ

Урны в городской среде необходимы для поддержания чистоты общественных пространств, улиц, дворов. Количество урн и частота их размещения зависят от типа территории и интенсивности ее использования.

Урны разделяются на:

- отдельно стоящие контейнеры различных объемов;
- урны для раздельного сбора мусора;
- урны для отходов жизнедеятельности животных;
- контейнер промежуточного сбора отходов (120 л);
- сбор ТБО с подземными мусоросборниками;
- сбор ТБО с полуподземными мусоросборниками;
- сбор ТБО с ограждением и навесом;
- сбор ТБО в блоках.

Урны следует располагать рядом с местами для сидения, входами в здания, подземными переходами, остановками общественного транспорта на расстоянии не менее 1 м от них. Все элементы для сбора мусора должны быть размещены с учетом пешеходных потоков, на минимальном расстоянии 0,5 м от них. Там, где пешеходный поток большой, емкости для мусора должны быть достаточно вместительными. Урны для раздельного сбора мусора следует группировать вместе, располагая в ряд.

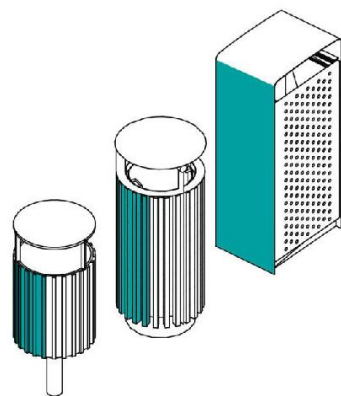

Отдельностоящие контейнеры различных объемов

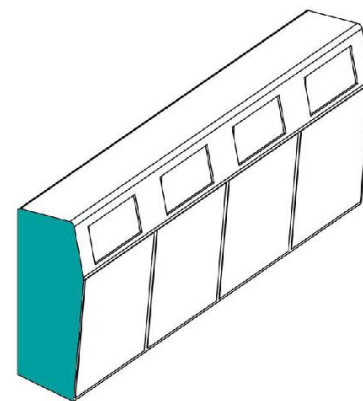

Урны для раздельного сбора мусора

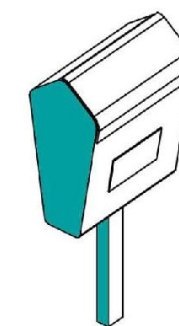

Урны для отходов жизнедеятельности животных

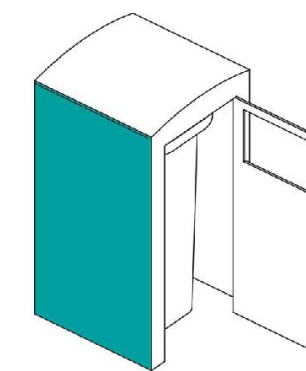

Контейнер промежуточного сбора отходов (120 л)

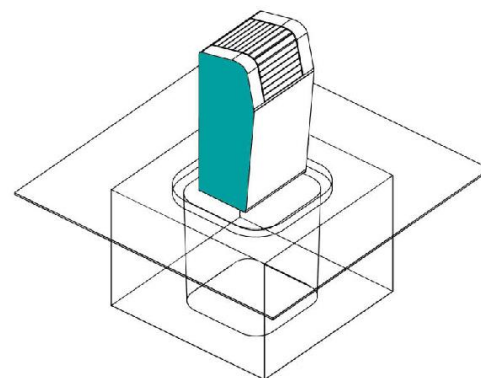

Сбор ТБО с подземными мусоросборниками

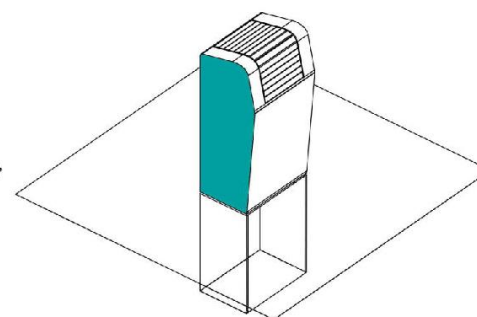

Сбор ТБО с полуподземными мусоросборниками

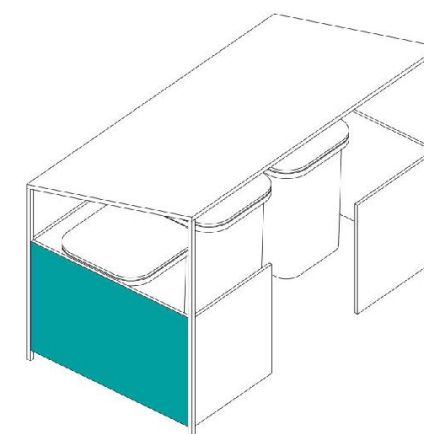

Сбор ТБО с ограждением и навесом

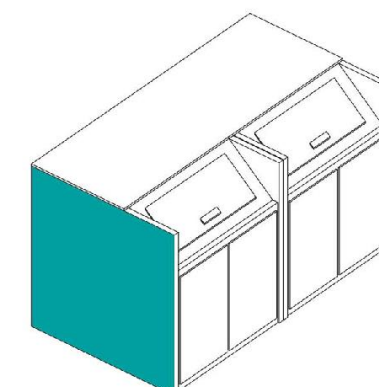

Сбор ТБО в блоках

УРНЫ

ПРИНЦИПЫ РАЗМЕЩЕНИЯ



Установка урн недостаточного объема в местах скопления большого количества людей и нерегулярная уборка обслуживающих организаций провоцирует скопление мусора и грязи. Урны важно прочно закреплять: неустойчивые шаткие контейнеры легко переворачиваются.

Урны с установленными на них пепельницами следует размещать на расстоянии 15 м от окон жилых домов и входов в здания.

Контейнерные площадки для сбора мусора жилых домов и общественных помещений необходимо располагать вдоль проездов на огороженных площадках на расстоянии не менее чем 20 м от окон жилых домов, границ физкультурных и детских площадок для игр и отдыха (при подземном размещении возможно сокращение расстояния до 6 м). Расстояние от края проезда до ближайшего мусороприемника — 1,5–10 м.

При размещении контейнерных площадок нужно руководствоваться «Правилами благоустройства и санитарного содержания территории муниципального образования Ногликский муниципальный округ Сахалинской области»

На схемах показан сборный образ размещения урн относительно других элементов благоустройства.

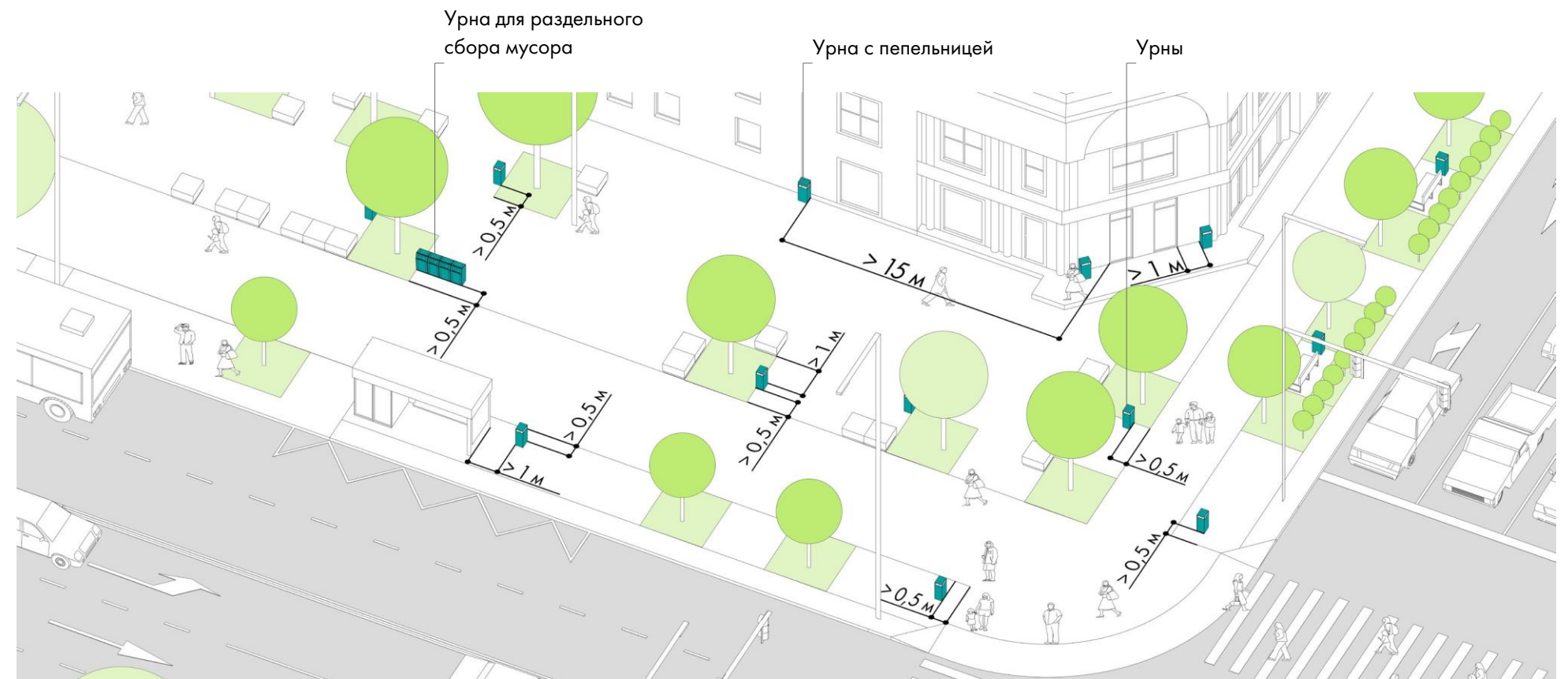

Принципиальная схема размещения урн на УДС и зонах отдыха.

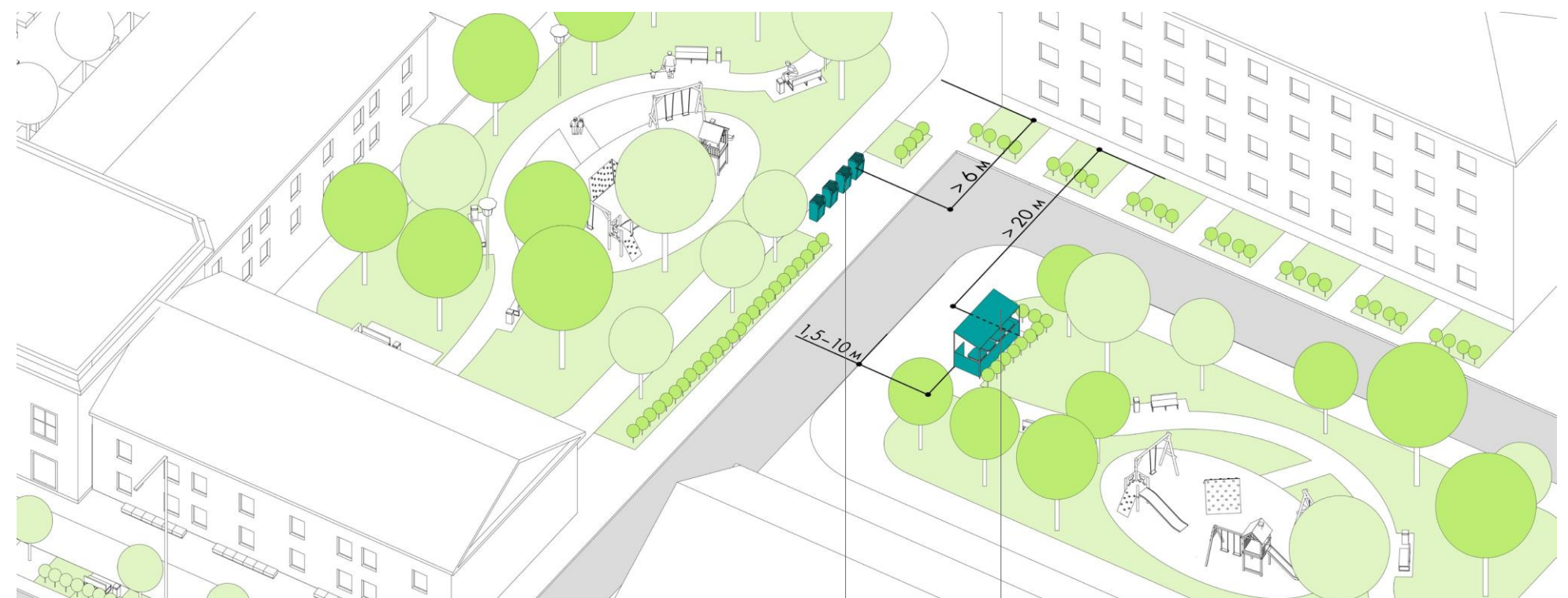

Принципиальная схема размещения контейнерных площадок сбора ТБО.

Сбор ТБО с подземными мусоросборниками

Контейнерная площадка для сбора ТБО

УРНЫ ПРИНЦИПЫ ОФОРМЛЕНИЯ



При подборе урн важно учитывать условия их использования. В большинстве случаев более уместны высокие урны: в низкую емкость аккуратно бросить мусор сложнее. Отверстия тротуарных урн, в которые люди выбрасывают фантики и обертки на ходу, должны быть удобны для использования (например, у больших урн рекомендуется располагать отверстия под углом).

Урны должны отвечать следующим требованиям:

- безопасная форма (без острых углов);
- достаточная высота (не менее 80 см) и объем;
- защита от дождя и снега при помощи козырьков (так как мокрый и заледеневший мусор сложнее удалять);
- наличие пепельниц, предохраняющих мусор от возгорания (особенно важно в местах большого трафика, при входе в крупные здания или у транспортных узлов);
- материал урн должен быть долговечным, рекомендуется отдавать предпочтение металлу;
- внешняя поверхность урн должна быть рельефной или перфорированной для защиты от нанесения надписей, граффити;
- использование и аккуратное расположение вставных ведер и мусорных мешков со скрытым креплением;
- стилистически, по форме и цвету урны должны сочетаться с другими объектами городской среды (скамьями, фонарями и т. п.).

Площадки для сбора рекомендуется огораживать зеленой изгородью или забором, контейнеры следует защитить от попадания осадков. Также площадки должны быть организованы таким образом, чтобы их можно было легко чистить от накапливаемого снега.



ПЛОХО. Излишне декоративная урна создает визуальный шум, мусорный мешок вставлен неаккуратно



ПЛОХО. Слишком низкая, неэстетичная урна с неаккуратно вставленным мусорным мешком



ПЛОХО. Урны важно прочно закреплять: неустойчивые шаткие контейнеры легко переворачиваются

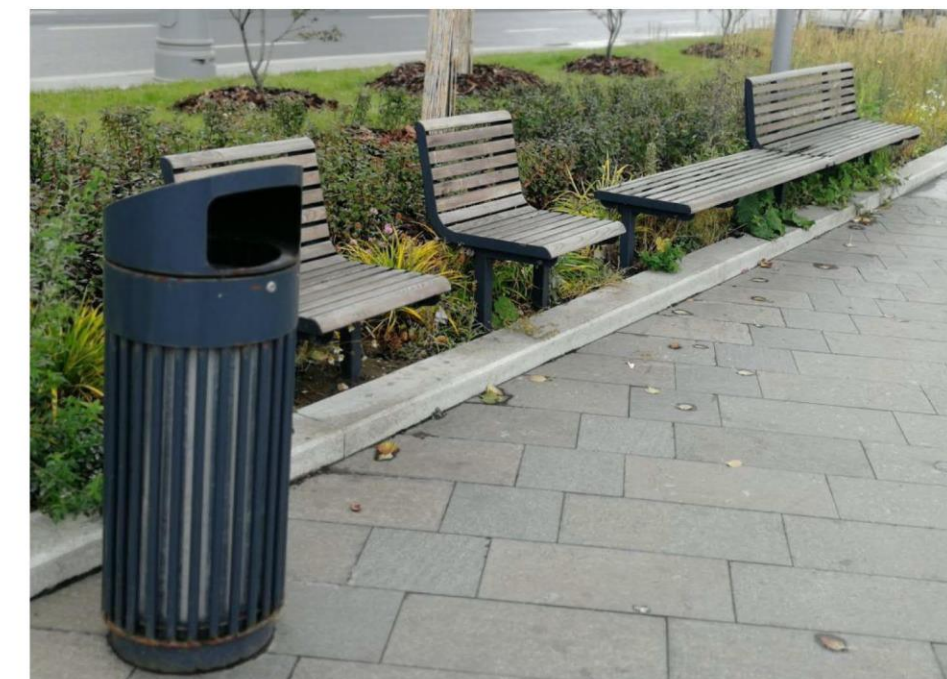

ХОРОШО. Урна закрытого типа предотвращает выветривание мусора и попадание осадков

УРНЫ
ПРИНЦИПЫ ОФОРМЛЕНИЯ



ПЛОХО. Урна в псевдоисторическом стиле выглядит неуместно и некачественно



ПЛОХО. Урны расположены в излишнем количестве и слишком близко к скамье



ПЛОХО. Неаккуратно вставлен мусорный мешок



ПЛОХО. Яркий цвет урны создает визуальный шум



ХОРОШО. Высокая, удобная для использования урна стилистически сочетается со скамейкой. Также она снабжена пепельницей, что защищает мусор от возгорания



ХОРОШО. Подземное размещение площадок ТБО с разделным сбором мусора

УРНЫ
ПРИМЕРЫ

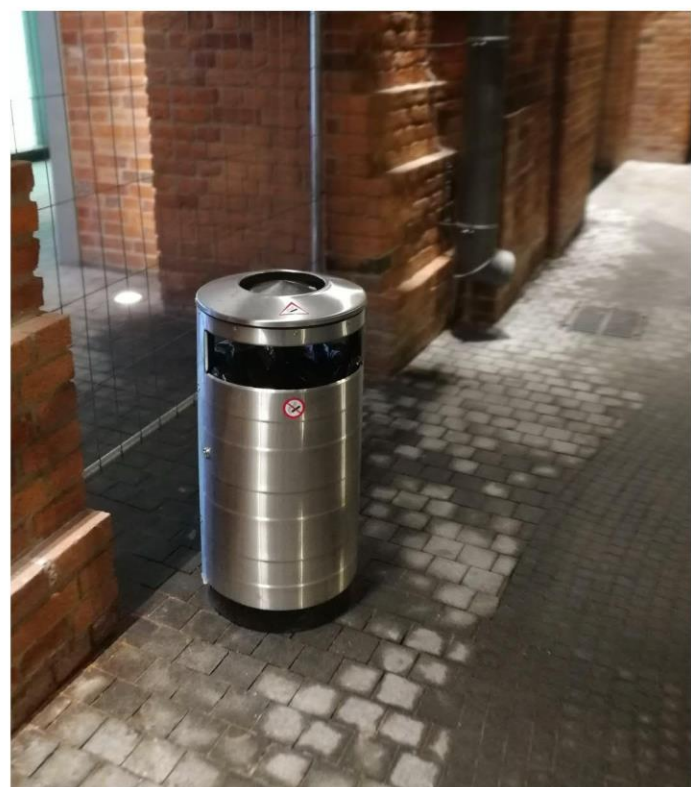

КАДКИ ДЛЯ РАСТЕНИЙ

ПРИНЦИПЫ РАЗМЕЩЕНИЯ



Контейнерное озеленение рекомендуется устраивать там, где нет возможности организовать полноценное озеленение с посадкой растений в открытый грунт. Растения в кадках представляют собой объект, улучшающий визуальную привлекательность улицы, а также выполняющий функцию зонирования тротуара.

Контейнер может быть мобильным или стационарным в зависимости от проблемы или задачи, которую он решает. Кадка с растениями не должна преграждать транзитную пешеходную зону тротуара — необходимо оставлять проход шириной не менее 2 м. Кроме того, контейнер должен быть четко виден водителю, чтобы не создавалась возможность наезда.

Рекомендовано объединение нескольких городских элементов в один. Например, кадки с цветами могут вывешиваться на фонарные столбы в случаях, когда ширины тротуара недостаточно для размещения напольных конструкций. Кадки, совмещенные со скамейками, могут использоваться для более экономичного и эффективного решения городского пространства.

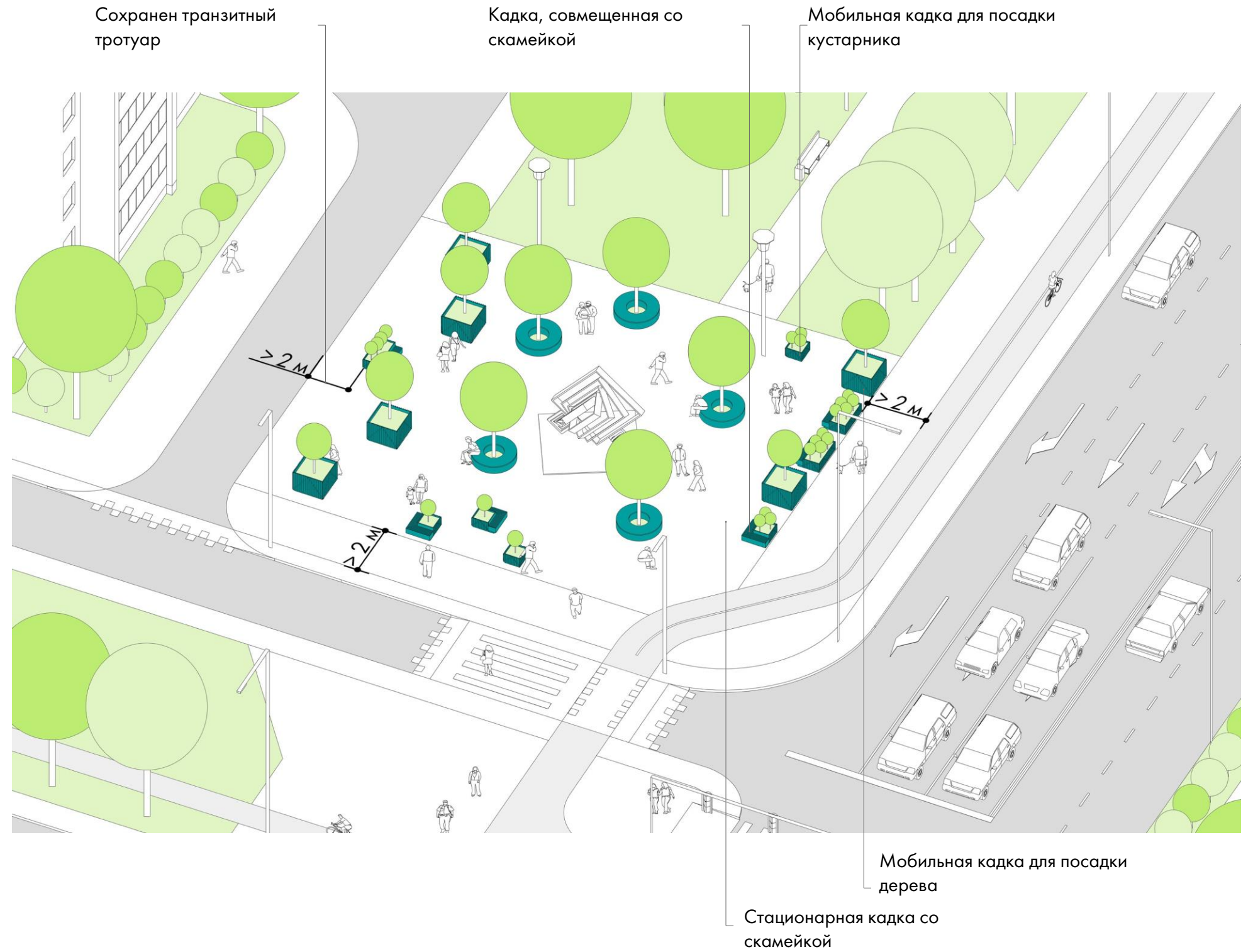

КАДКИ ДЛЯ РАСТЕНИЙ ПРИНЦИПЫ ОФОРМЛЕНИЯ



Контейнерное озеленение может выполнять функцию разделения и зонирования уличного пространства или функцию добавления эстетической привлекательности в конкретной зоне или у общественного объекта.

В случае, когда контейнерное озеленение или кадка-скамейка применяются для благоустройства УДС как элемент разделения потоков пешеходов и автомобилей, возможно создание единого дизайна для размещения на всех улицах города. В других случаях дизайн элементов должен быть индивидуальным, учитывающим окружающую городскую среду.

Кадки для растений по стилю и цвету должны сочетаться с другой уличной мебелью (скамейками, урнами, ограждениями и т. д.) для создания единого стилистического образа улицы, двора, общественного пространства. Рекомендуется использовать натуральные материалы — дерево, камень, металл, цветовая гамма должна быть сдержанной и нейтральной, предпочтительны натуральные оттенки дерева и естественные цвета металлических, каменных элементов.

Минимальный размер контейнера для посадки деревьев — 1,5 × 1,5 м, высота — 0,8–1,2 м; для кустарников — 0,8 × 0,8 м, высота — 0,5 м; для остальных растений — высота не менее 0,3 м (длина и ширина определяются индивидуально). Высота контейнеров не должна превышать 1,2 м, а расстояние от земли до низа кроны дерева — 2,5 м, чтобы не препятствовать обзору и не создавать визуальных помех. При выборе контейнера и уточнении размеров следует ориентироваться на габариты корневой системы и частоту полива растений (чем меньше объем грунта, тем чаще должен производиться полив).



ПЛОХО. Кадки слишком малого размера: не видны для водителей, создается опасность наезда. Покрашены в яркую гамму, отвлекают от растений



ПЛОХО. Слишком громоздкая конструкция, растения не закрывают большие кашпо

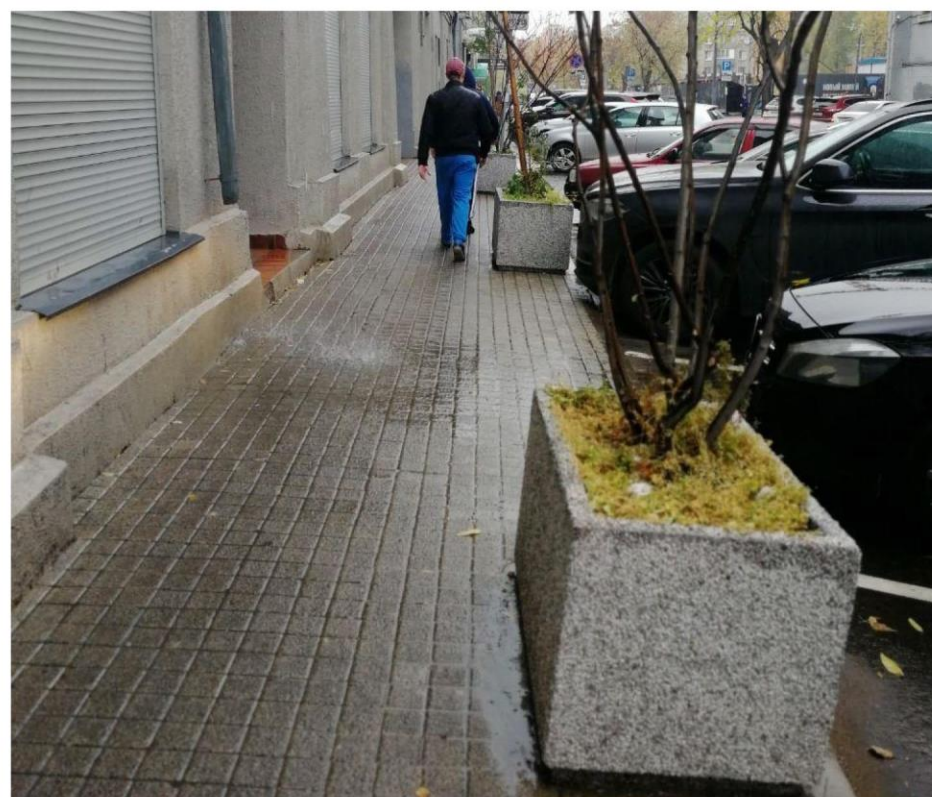

ПЛОХО. Кадки располагаются на пешеходном транзите, необходимо оставлять проход шириной не менее 2 м

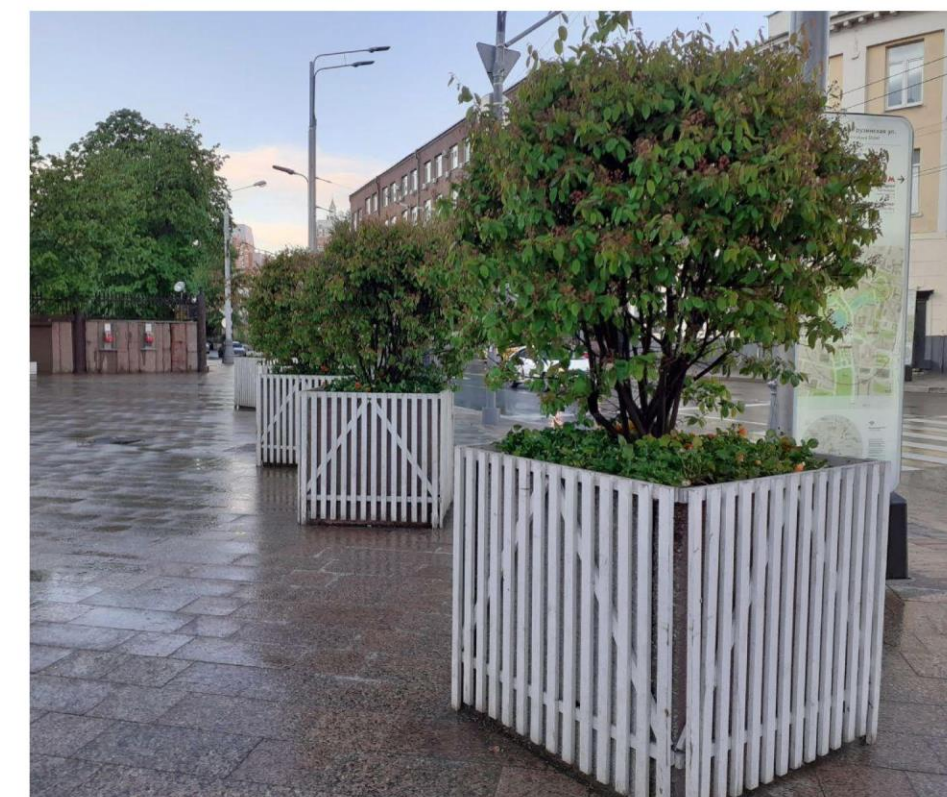

ХОРОШО. Кадки помогают зонировать пространство, имеют достаточный объем для посадки деревьев. Для облицовки используется натуральный материал — дерево

КАДКИ ДЛЯ РАСТЕНИЙ ПРИНЦИПЫ ОФОРМЛЕНИЯ



Для предотвращения загнивания растений контейнер рекомендуется выполнять из теплосберегающих материалов, с заглублением в грунт или с перфорированным поддоном для выпуска излишков влаги. Для удобства демонтажа в конструкции контейнеров должны быть предусмотрены пазы для механизированного подъема.

Окрашенные в активные цвета кадки и кашпо для цветов отвлекают от растений, поэтому необходимо отдавать предпочтение нейтральным (серый, черный, белый) или натуральным цветам дерева, металла и камня.

Кашпо, размещенные на дорожных опорах, должны быть скрыты за растениями, а их цвет должен совпадать или быть темнее цвета столбов. При выборе материала рекомендуется отдавать предпочтение дереву, металлу, камню.

Подготовка контейнеров к следующему сезону осуществляется сменой однолетних травянистых растений на вечнозеленые растения (эрики и верески; плющ обыкновенный; еловые или сосновые ветви), которые сохраняют декоративность в осенне-зимний период. Так контейнерное озеленение будет привлекательно выглядеть и зимой.



ПЛОХО. Кадки не видны для водителей, яркие цветочницы доминируют в среде, споря с цветами



ПЛОХО. Кашпо слишком маленькие, не зонировуют пространство, а мешают проходу. Кадка доминирует над растениями



ПЛОХО. Яркие цветочницы доминируют в среде, цветы не закрывают кашпо

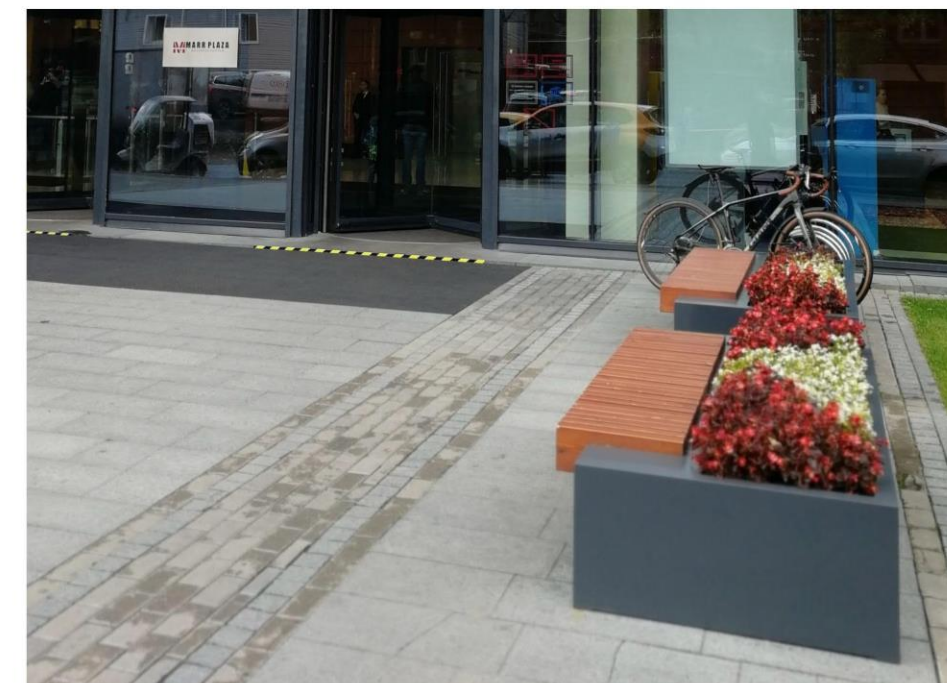

ХОРОШО. Кадки для растений объединены со скамейкой, покрашены в нейтральные цвета, гармонируют с городской средой

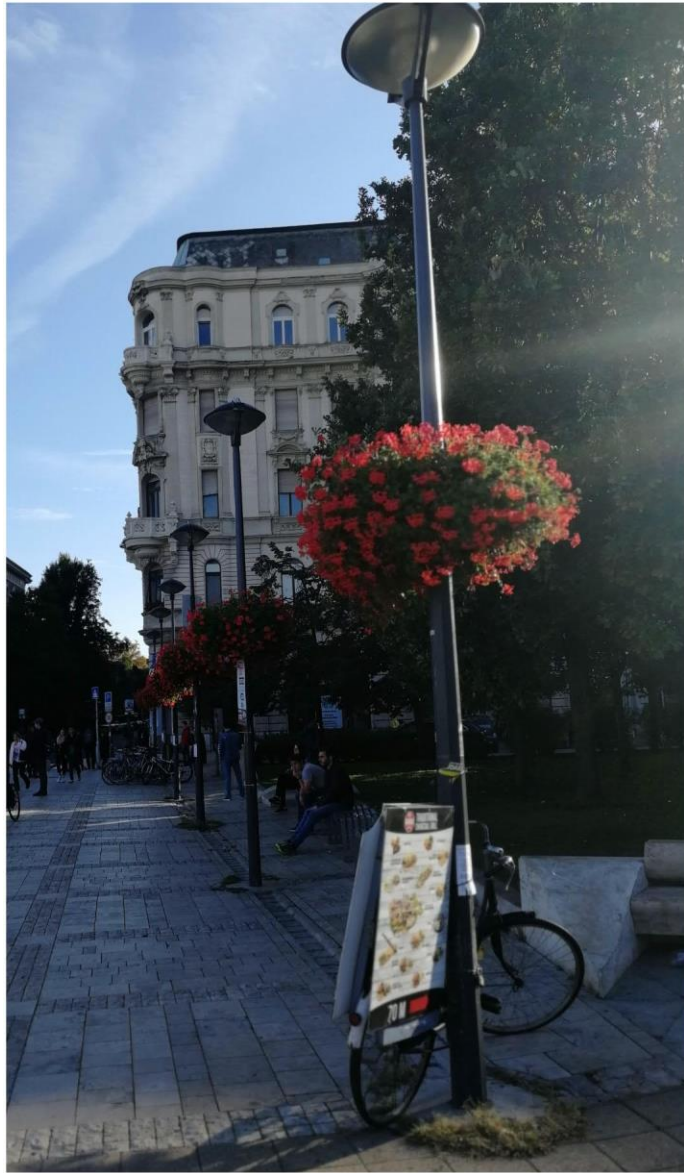

ХОРОШО. Совмещение кашпо и дорожных столбов оптимизирует пространство и повышает качество городской среды



ХОРОШО. Кашпо могут совмещаться со скамейками



ХОРОШО. Кашпо расположены в прифасадной зоне — не мешают пешеходному транзиту, выполнены из натуральных материалов

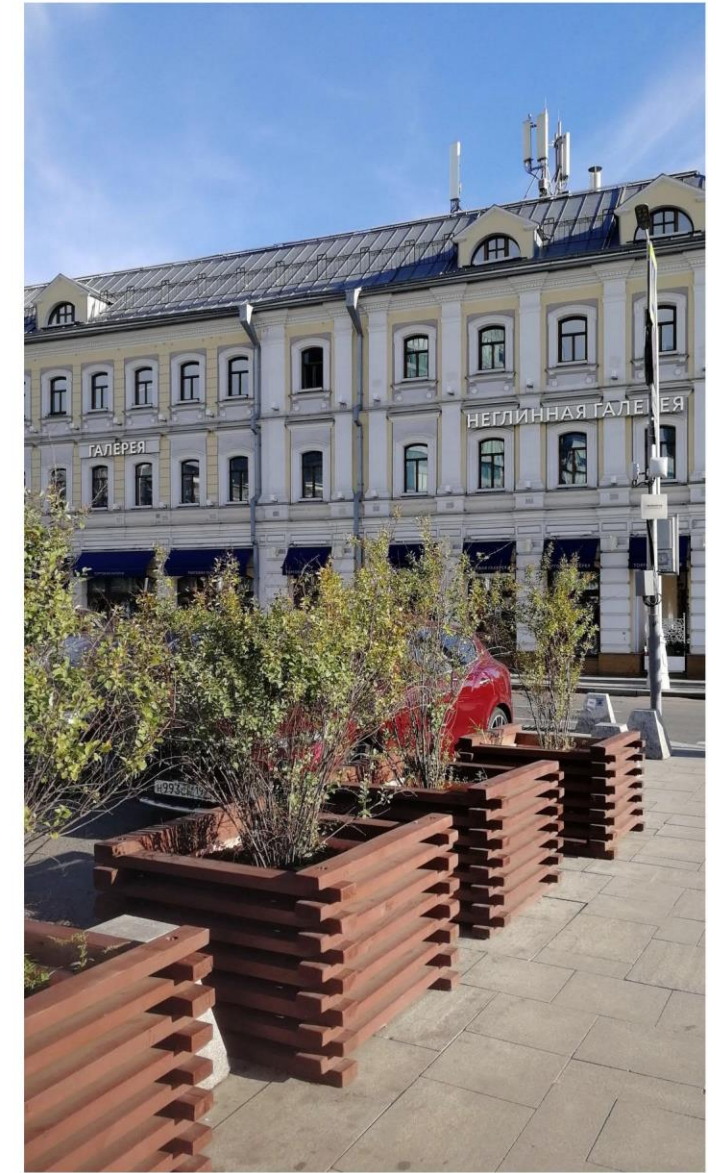

ХОРОШО. Кадки с растениями могут выполнять функцию ограждения общественных территорий

КАДКИ ДЛЯ РАСТЕНИЙ
ПРИМЕРЫ

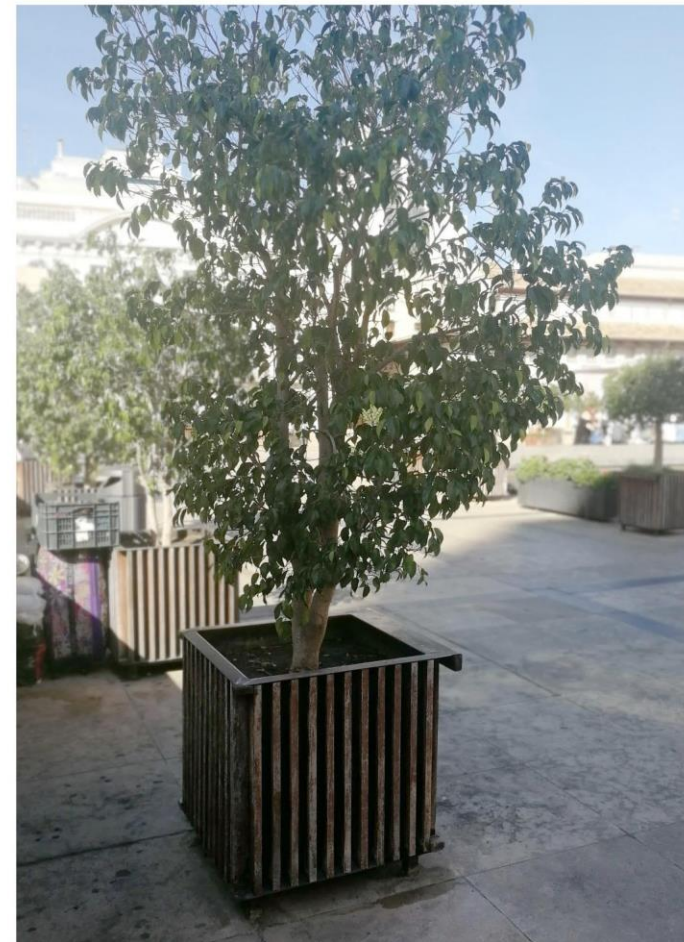
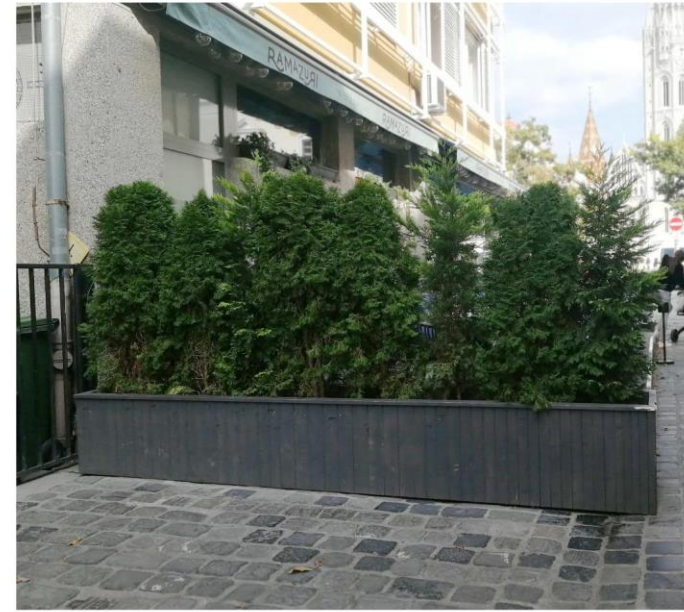

ВЕЛОПАРКОВКИ ОПИСАНИЕ

Ключевое условие для развития велодвижения — формирование и обслуживание удобной инфраструктуры. Большое количество велопарковок позволяет горожанам более комфортно пользоваться велосипедом, предлагая достойную альтернативу автомобилю.

Существует несколько видов велопарковок: одиночные, групповые, крытые, а также закрытого типа (велобоксы).

- Наиболее распространенный вид — групповые парковки. Их рекомендуется располагать у объектов городского значения (коммерческих, культурно-досуговых, образовательных и иных социальных объектов), у входов на территорию парков и на площадях.
- Крытые и закрытые велосипедные парковки должны устанавливаться во дворах жилых домов, у транспортно-пересадочных узлов, а также у объектов социальной инфраструктуры. Крытые велопарковки занимают больше места, их следует устанавливать на широких улицах с пешеходными зонами шириной не менее 5 м, в зонах озеленения или на плоскостных парковках. При организации крытых велопарковок следует предусматривать площадку с твердым основанием размером не менее 5 x 3 м.
- Одиночные велопарковки устанавливаются около мест кратковременного отдыха, у входов в небольшие объекты торгово-бытового обслуживания.
- Велобоксы устанавливают на территориях крупных транспортно-пересадочных узлов.

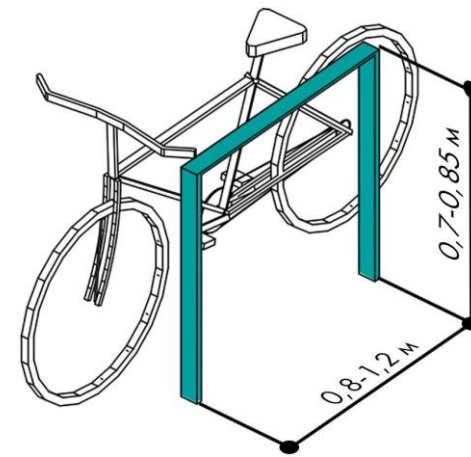

Одиночные
велопарковки

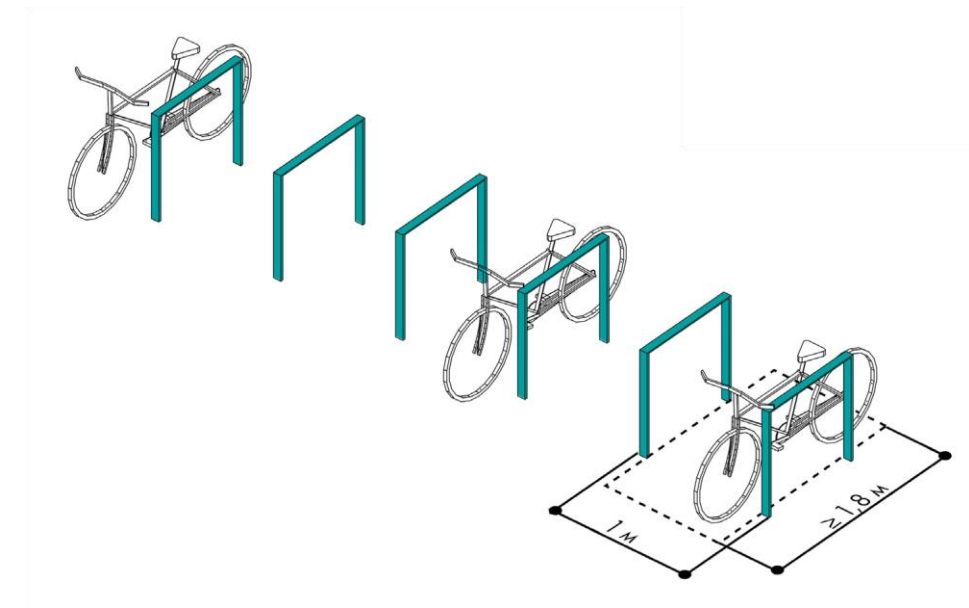

Групповые
велопарковки

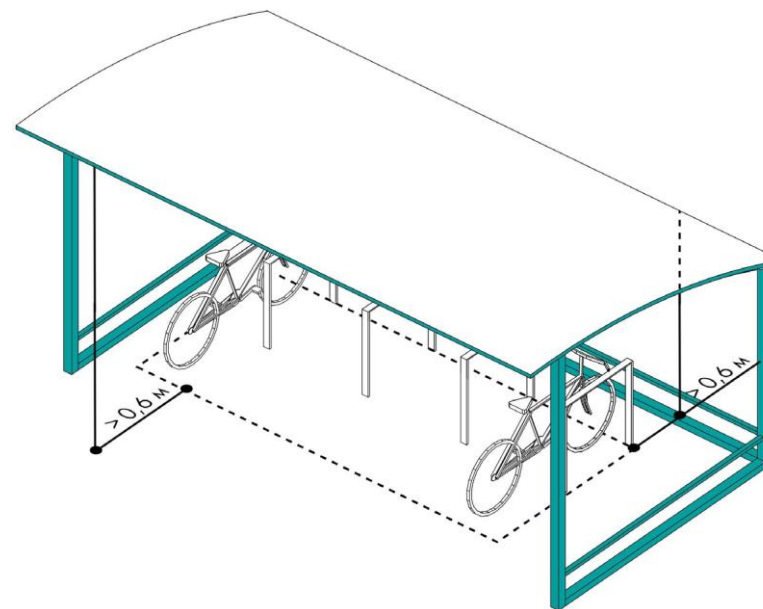

Крытые
велопарковки

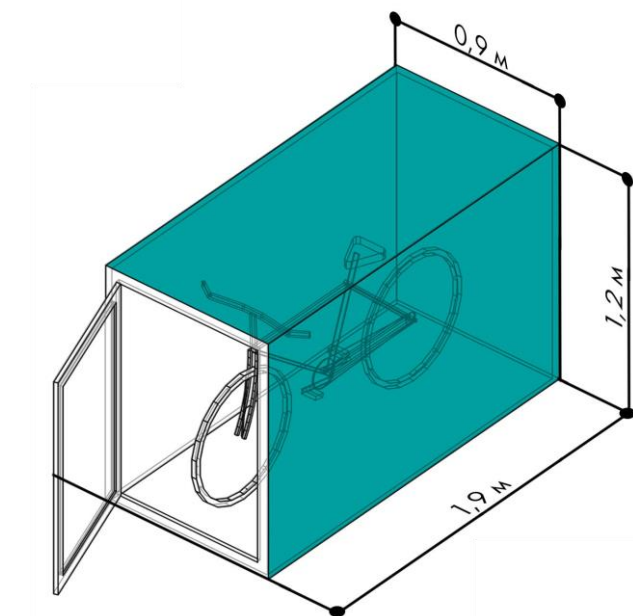

Велобокс
ы

ВЕЛОПАРКОВКИ ПРИНЦИПЫ РАЗМЕЩЕНИЯ



Велопарковки не должны препятствовать движению пешеходов или других велосипедистов, для этого их необходимо размещать в технической зоне или в зоне уличного фронта. При недостатке места велопарковки могут располагаться параллельно дороге. Количество и вместимость велопарковок следует рассчитывать исходя из общей интенсивности движения на рассматриваемом участке улицы.

Велопарковки должны быть расположены на расстоянии не более 30 м от входов в здания, не менее 3 м от остановок общественного транспорта, не менее 0,8 м от зоны ожидания пешеходных переходов, не менее 0,6 м от фасадов зданий, ограждений, живых изгородей. Стойки велопарковок следует располагать на расстоянии 1,2 м от других элементов благоустройства (скамей, фонарей, урн и т. п.).

На схеме показан сборный образ размещения велопарковок относительно других элементов благоустройства.

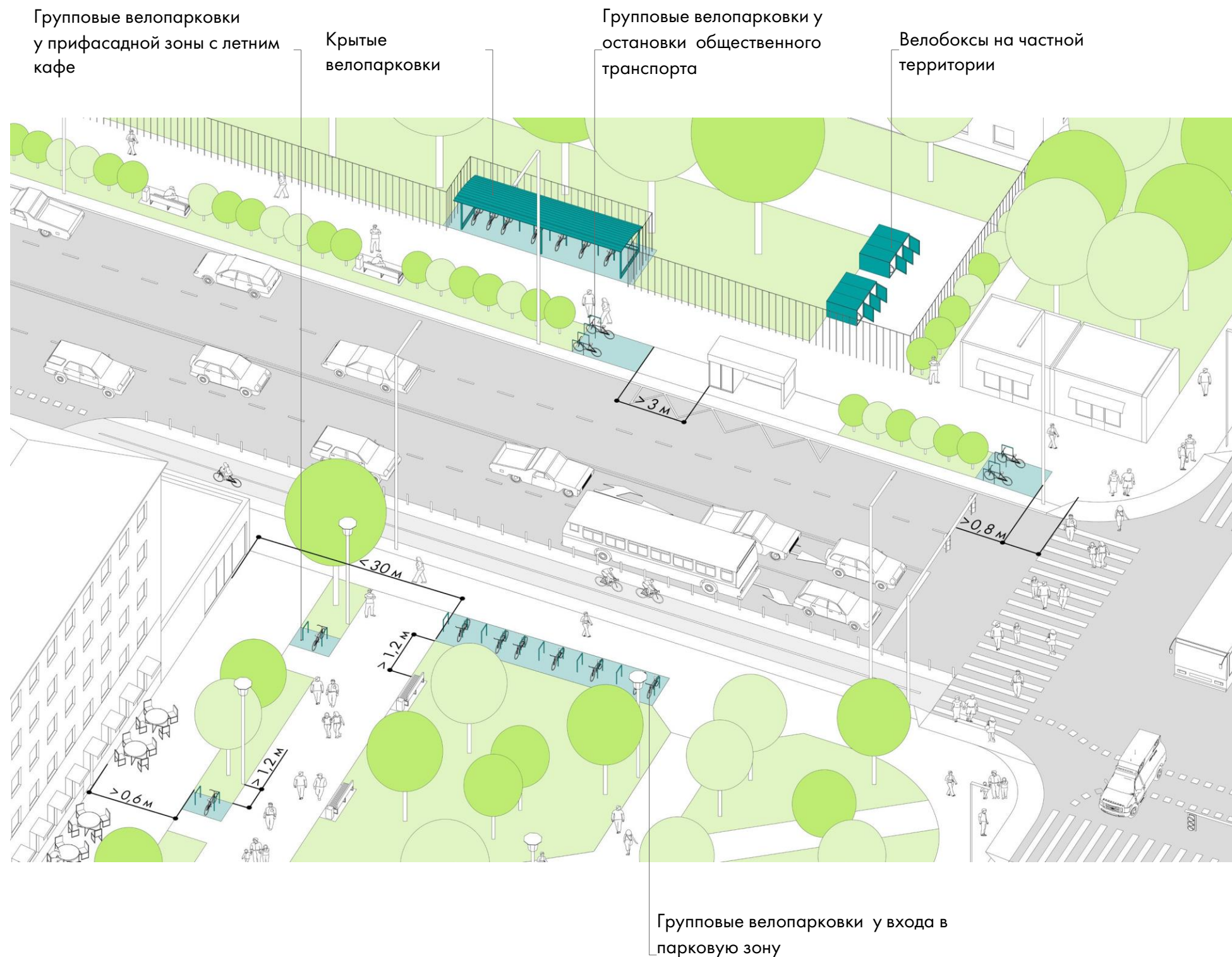

ВЕЛОПАРКОВКИ ПРИНЦИПЫ ОФОРМЛЕНИЯ



Велопарковки должны быть комфортными для пользователей, для этого необходимо применять стойки, обеспечивающие надежное и в то же время удобное крепление, которое позволяет одновременно парковать два велосипеда.

В парках и скверах возможны необычные, креативные формы велопарковок, в остальных случаях рекомендуется применять современный нейтральный стиль.

На велопарковках не должна размещаться реклама. Велопарковки рекомендуется изготавливать из долговечных, устойчивых к коррозии материалов, например, из нержавеющей, оцинкованной стали. Также целесообразно применение антивандальных материалов. Велопарковки следует красить в темные цвета, которые не будут создавать визуальный шум.

При размещении велопарковок обязательно должны учитываться габариты велосипедов и способы их крепления (для большей безопасности рекомендуется предусматривать крепление к раме).

Высота стойки велопарковки должна составлять 0,7–0,85 м, длина — 0,8–1,2 м, а длина самого парковочного места — 2 м. Расстояние между стойками групповых велопарковок: перпендикулярных — 0,9–1 м; параллельных — 2 м; под углом 30° — 1,3 м; под углом 45° — 1,35 м. Рекомендуемый размер велобокса — 0,9 × 1,9 м в плане, высота — 1,2 м.

Крыша крытых велопарковок должна выступать на 0,6 м за пределы габаритов парковочных мест для эффективной защиты от осадков.

Рекомендуемая площадь на велопарковке, приходящаяся на один велосипед, — 1,7 м² (при этом она может варьироваться от 1,2 м² для компактных решений до 3 м² там, где используются комфортные стойки с шириной ячеек 80 см).



ПЛОХО. Цвет велопарковки слишком активен, создается визуальный шум

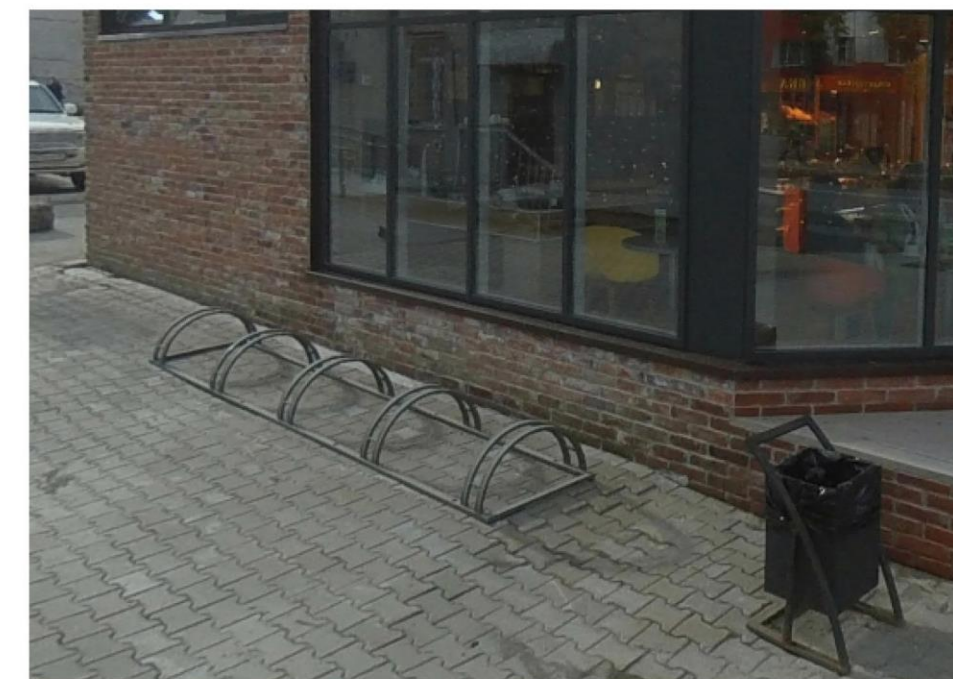

ПЛОХО. Велопарковка предусматривает крепление только колеса велосипеда: это небезопасно

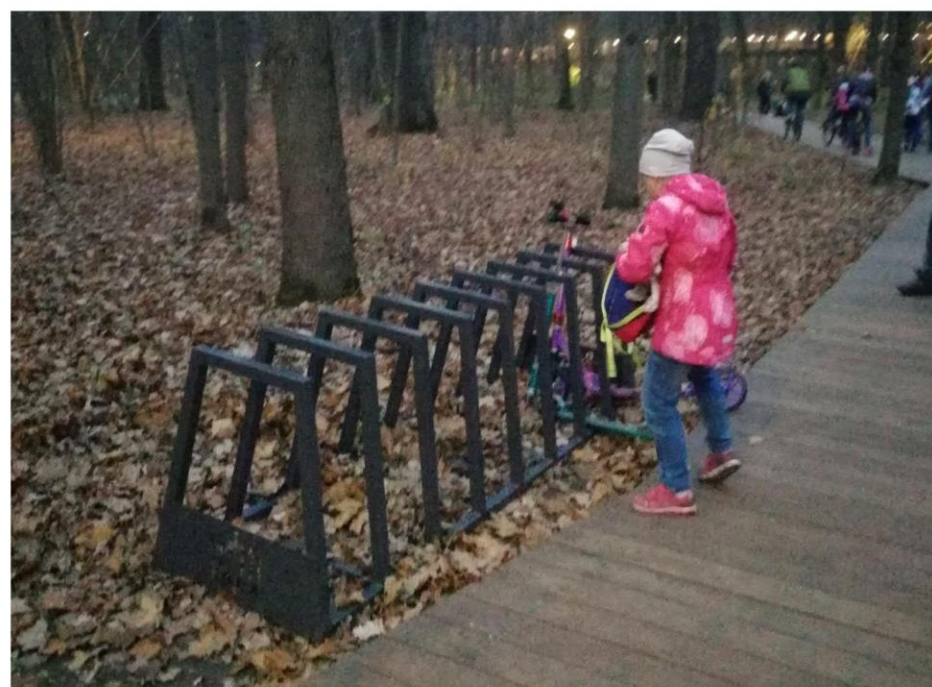

ПЛОХО. Велопарковка располагается на открытом грунте, не учтены габариты велосипедов, которые будут преграждать путь пешеходам



ХОРОШО. Велопарковка размещена в буферной зоне, не пересекает транзитную часть тротуара

ВЕЛОПАРКОВКИ ПРИНЦИПЫ ОФОРМЛЕНИЯ



ПЛОХО. Не учтен размер велосипеда, поэтому колесо попадает на газон



ПЛОХО. Велопарковка на большое количество мест создает визуальный шум. Рекомендуется расстредотачивать велопарковки в пространстве, либо размещать их в менее просматриваемых местах



ХОРОШО. Крыша крытых велопарковок должна выступать на 0,6 м за пределы габаритов парковочных мест для эффективной защиты от осадков.



ХОРОШО. Крытые велопарковки на большое количество велосипедов устанавливаются во дворах жилых домов, у транспортно-пересадочных узлов, а также у объектов социальной инфраструктуры

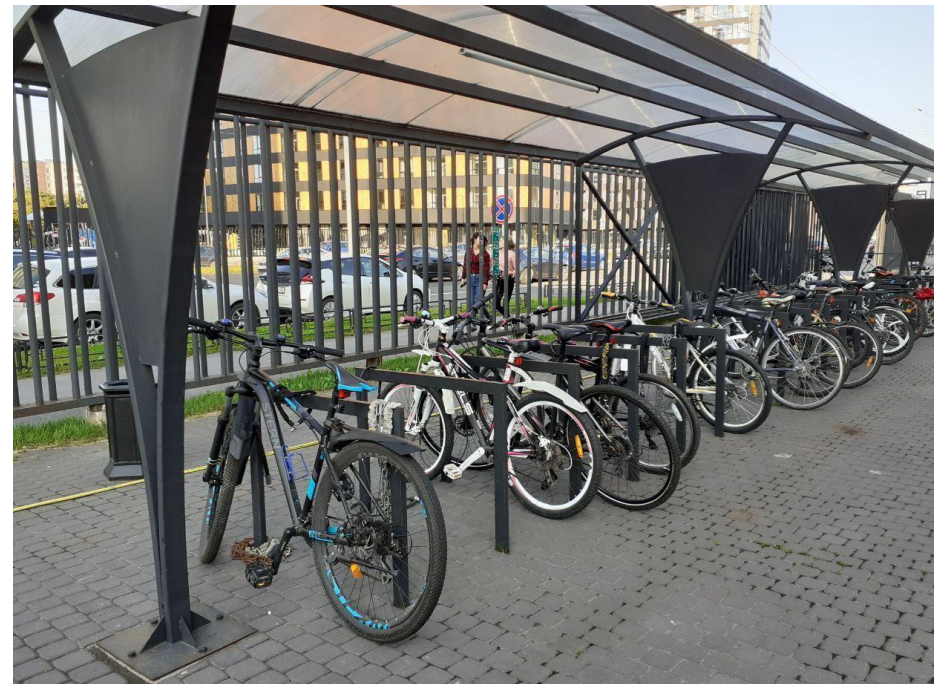

ХОРОШО. Двухсторонняя велопарковка помогает оптимально использовать пространство

ВЕЛОПАРКОВКИ
ПРИМЕРЫ



ФОНАРНЫЕ СТОЛБЫ ПРИНЦИПЫ РАЗМЕЩЕНИЯ



Элементы освещения обеспечивают видимость в темное время суток, создают безопасные и комфортные условия для передвижения пешеходов, велосипедистов и водителей транспортных средств. Благодаря освещению улицы становятся удобнее, привлекательнее и безопаснее.

Размещение опор освещения в пешеходной зоне не должно создавать помех для перемещения пешеходов, в том числе маломобильных групп населения.

Размещение опор освещения в границах пешеходной зоны возможно при условии обеспечения минимальной ширины пешеходного тротуара — 2 м. Опоры освещения в границах пешеходной зоны рекомендуется размещать по односторонней либо осевой схеме при ширине пешеходного тротуара до 10 м, а при большей ширине — по двухрядной прямоугольной или шахматной схемам.

Расстояния между опорами освещения и способы защиты опор от наезда должны приниматься согласно требованиям строительных норм и правил. При организации функционального (утилитарного) освещения в границах пешеходной зоны рекомендуется использовать опоры средней высоты.

Опоры освещения, размещаемые вне пешеходного тротуара в границах пешеходной зоны, должны располагаться на расстоянии не менее 0,6 м от лицевой грани бортового камня до внешней поверхности цоколя опоры.

При размещении фонарных столбов нужно соблюдать СП 52.13330.2016 «Естественное и искусственное освещение».

От бортового камня до поверхности цоколя должно быть не менее 0,6 м

Двурядная прямоугольная схема размещения фонарных столбов при ширине тротуара больше 10 м

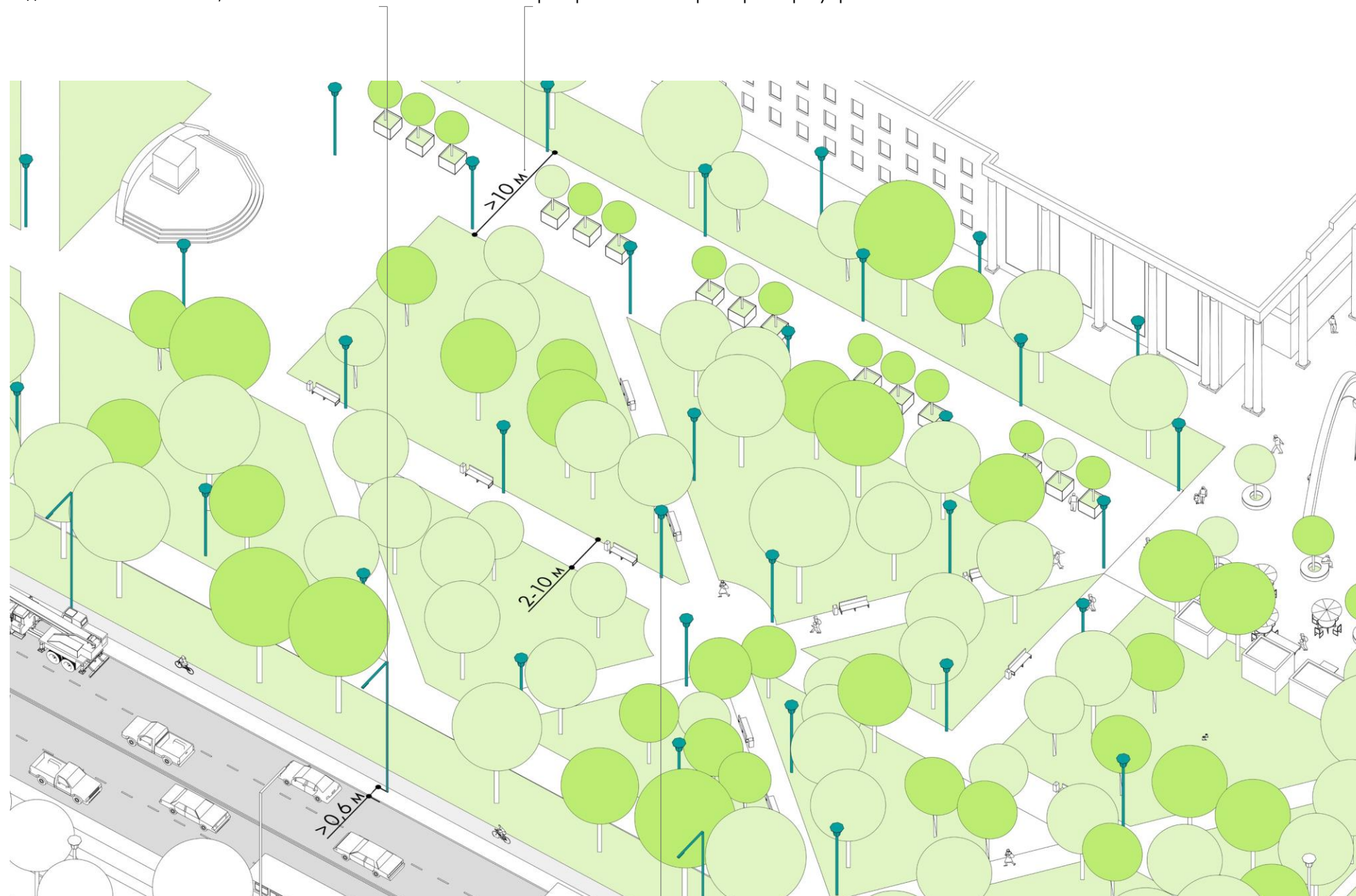

Односторонняя схема размещения фонарных столбов при ширине тротуара от 2 до 10 м

ФОНАРНЫЕ СТОЛБЫ ПРИНЦИПЫ ОФОРМЛЕНИЯ



Выделяют два основных типа освещения: декоративное и функциональное.

- Функциональное освещение необходимо для помощи ориентации в пространстве, цветоцветового зонирования и обеспечения безопасного передвижения вечером или ночью.
- Декоративное освещение следует устраивать для создания выигранных видов территории, элементов декоративного рельефа и искусственных водоемов. Основная его функция — эстетическая. Этот тип освещения позволяет создавать световые композиции и эффекты, расставлять акценты, подчеркивающие достоинства ландшафта, чем крайне важен для городской среды. Составной частью декоративного освещения являются: ландшафтное освещение, встроенные в мощение светильники, подвесное освещение, световые инсталляции и праздничная иллюминация.

Высота элементов может быть от 4 до 20 м. В типовых фонарях рекомендуется использовать лампы теплого света, рекомендуемая цветовая температура светильников должна составлять 2700–3500 К, что позволяет создать наиболее благоприятный для человеческого глаза свет. В стационарных установках функционального и декоративного освещения целесообразно применять энергоэффективные источники света, эффективные осветительные приборы и системы, качественные по дизайну и эксплуатационным характеристикам изделия и материалы: опоры, кронштейны, защитные решетки, экраны и конструктивные элементы.



ПЛОХО. Излишнее количество светильников, воздушная прокладка проводов



ПЛОХО. Излишне декоративная опора освещения, визуальный шум



ХОРОШО. Допускается использование стилизованных решений фонарей в составе архитектурно-художественных концепций отдельных благоустраиваемых общественных пространств.

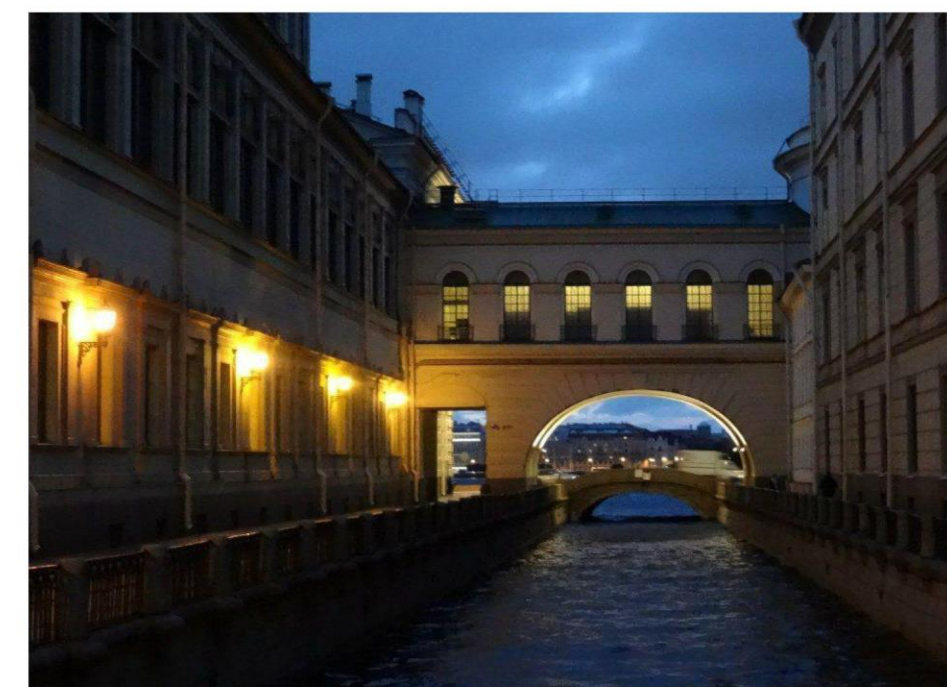

ХОРОШО. Лампы теплого света наиболее благоприятны для человеческого глаза

ФОНАРНЫЕ СТОЛБЫ ПРИНЦИПЫ ОФОРМЛЕНИЯ



Фонарные столбы должны быть нейтрального цвета (серого, черного, металлического) и сочетаться по цвету и дизайну с другими элементами городской среды. Следует задействовать фонари нейтрально современного стилистического исполнения (как и городскую мебель). Допускается использование стилизованных решений фонарей в составе архитектурно-художественных концепций отдельных благоустраиваемых общественных пространств.

Опоры освещения рекомендуется снабжать нижним кабельным соединением с ревизионным лючком для удобного обслуживания кабелей. Воздушная прокладка проводов не допускается.

Для предотвращения нанесения надписей и граффити опоры освещения рекомендуется делать с рельефной текстурой, использовать антивандальное покрытие на высоту до 2,5 м.



ПЛОХО. Размещение стилизованных под старину фонарей создает ощущение бутафории в городском пространстве

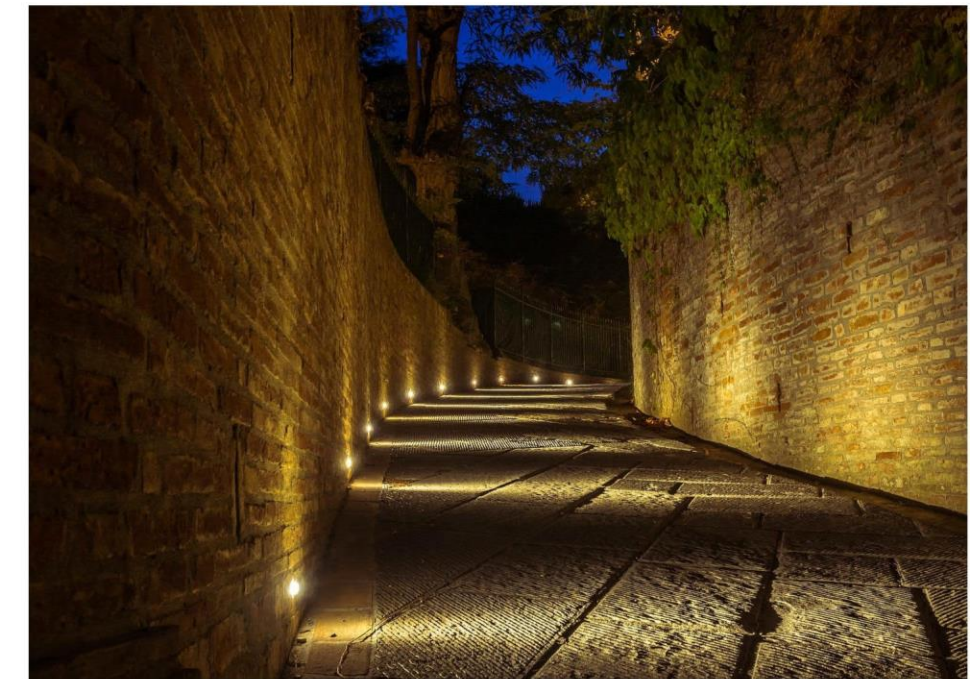

ХОРОШО. Встроенная в стены подсветка



ХОРОШО. Декоративное освещение улицы из подвесных конструкций

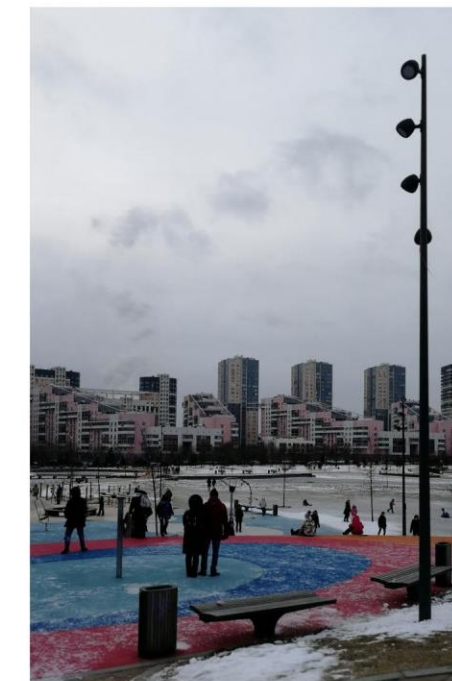

ХОРОШО. В зонах отдыха и на спортивных площадках могут устанавливаться фонари, отличные от типовых уличных

ФОНАРНЫЕ СТОЛБЫ
ПРИМЕРЫ

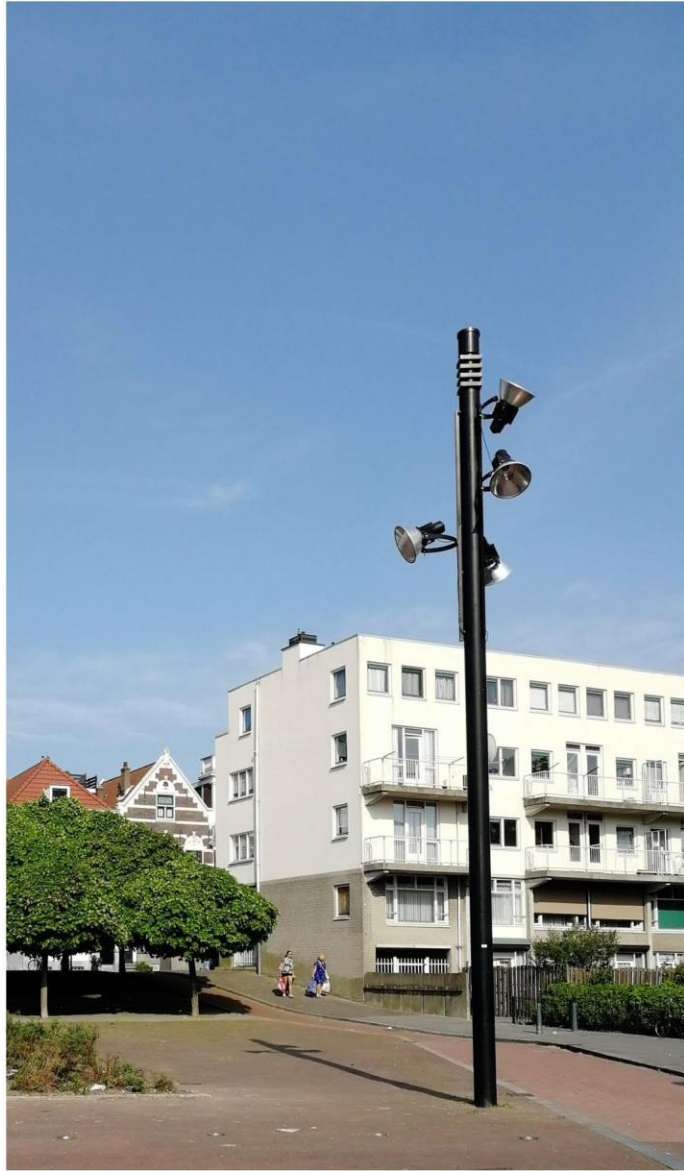

ДОРОЖНЫЕ СТОЛБЫ

ПРИНЦИПЫ РАЗМЕЩЕНИЯ



Дорожные столбы являются неотъемлемой функциональной частью улично-дорожной сети. Они предназначены для крепления дорожных знаков, фонарей, светофоров и другой информации, обеспечивающей дорожное движение.

Дорожные столбы необходимо размещать в буферной зоне между проезжей частью и пешеходной. Не следует перегораживать транзитную зону тротуара.

Дорожные знаки размещены на опоре освещения для оптимизации количества опор

Рекомендуется располагать несколько дорожных знаков на одном столбе

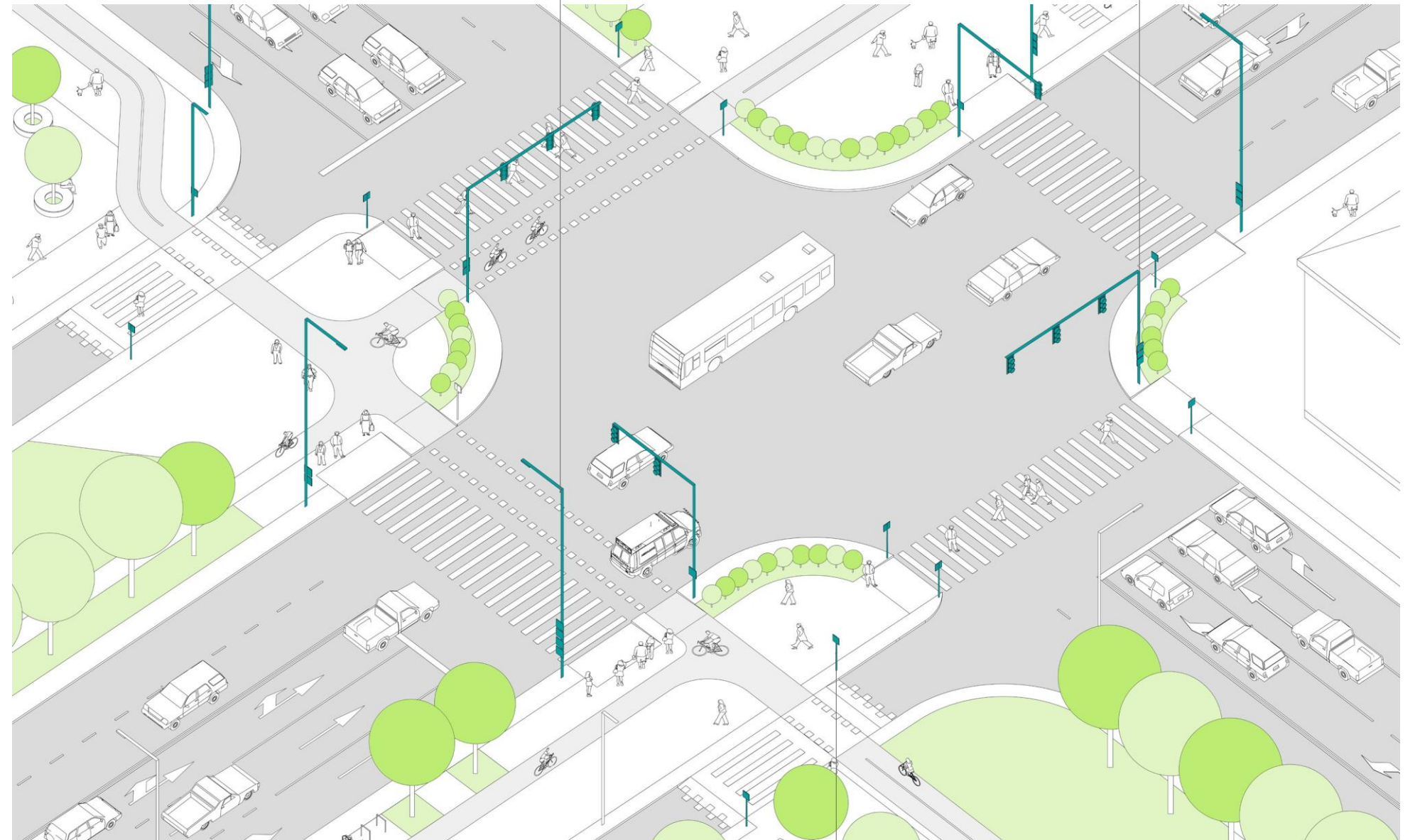

Дорожные столбы следует располагать в буферной зоне

ДОРОЖНЫЕ СТОЛБЫ ПРИНЦИПЫ ОФОРМЛЕНИЯ



При выборе дорожных столбов необходимо следовать правилам:

- дорожные столбы, расположенные в одной общей зоне (например, на перекрестке), должны быть единого стилистического решения и цвета;
- дорожный столб должен быть минималистичным, лаконичным, простым, без лишних деталей;
- необходимо применение нейтральных цветов (серого, черного, металлического);
- количество дорожных опор должно быть оптимизировано, по возможности нужно располагать несколько знаков на одном столбе;
- воздушная прокладка проводов не допускается;
- для обеспечения устойчивости и долговечности конструкции дорожных столбов подбираются в соответствии с расчетной нагрузкой, устанавливаются на подготовленное основание;
- для предотвращения нанесения надписей и граффити опоры освещения рекомендуется делать с рельефной текстурой, использовать антивандальное покрытие на высоту до 2,5 м.



ПЛОХО. Излишнее количество нависного оборудования на дорожном столбе, создается визуальный шум



ПЛОХО. Недопустимая воздушная прокладка проводов



ХОРОШО. Один столб используется для крепления светофора, дорожных знаков и осветительного фонаря

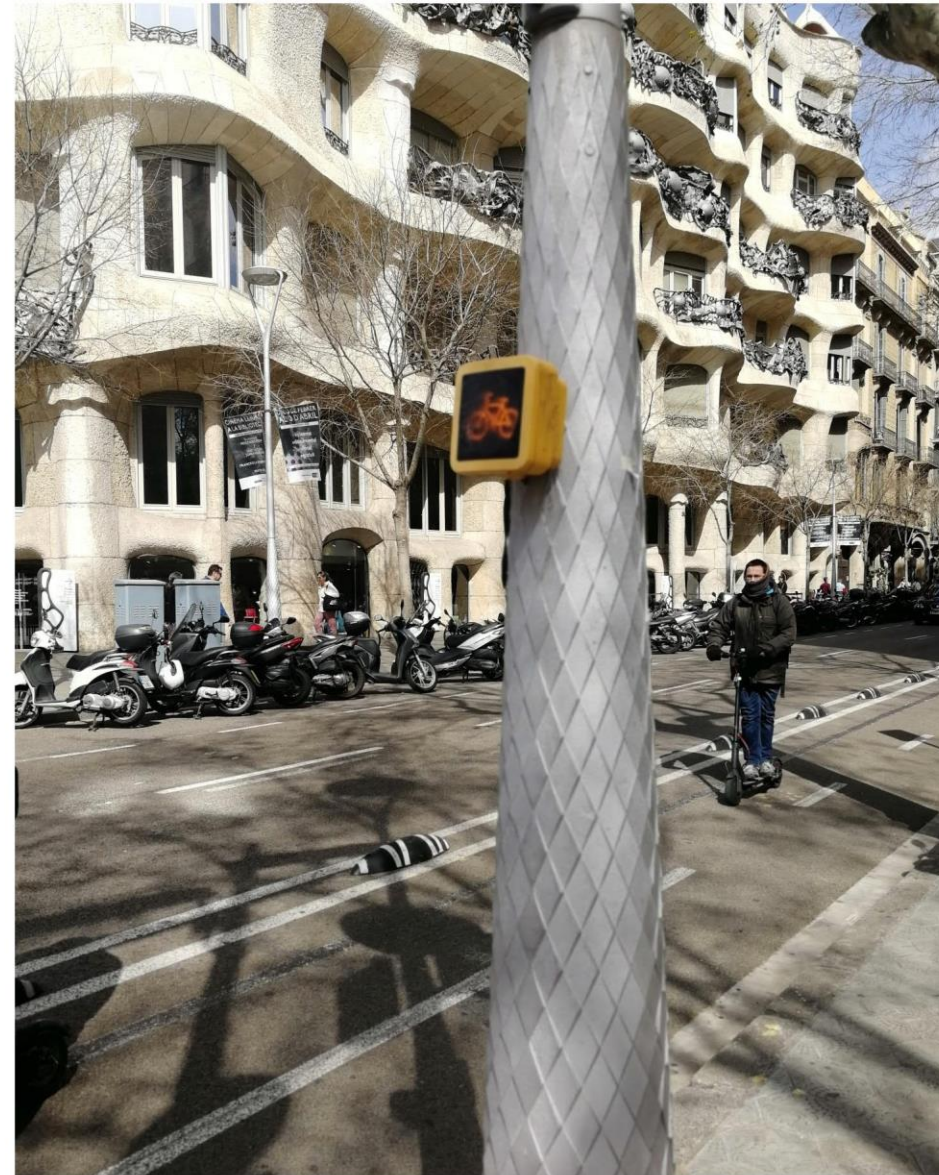

ХОРОШО. Применение антивандального покрытия на высоту до 2,5 м

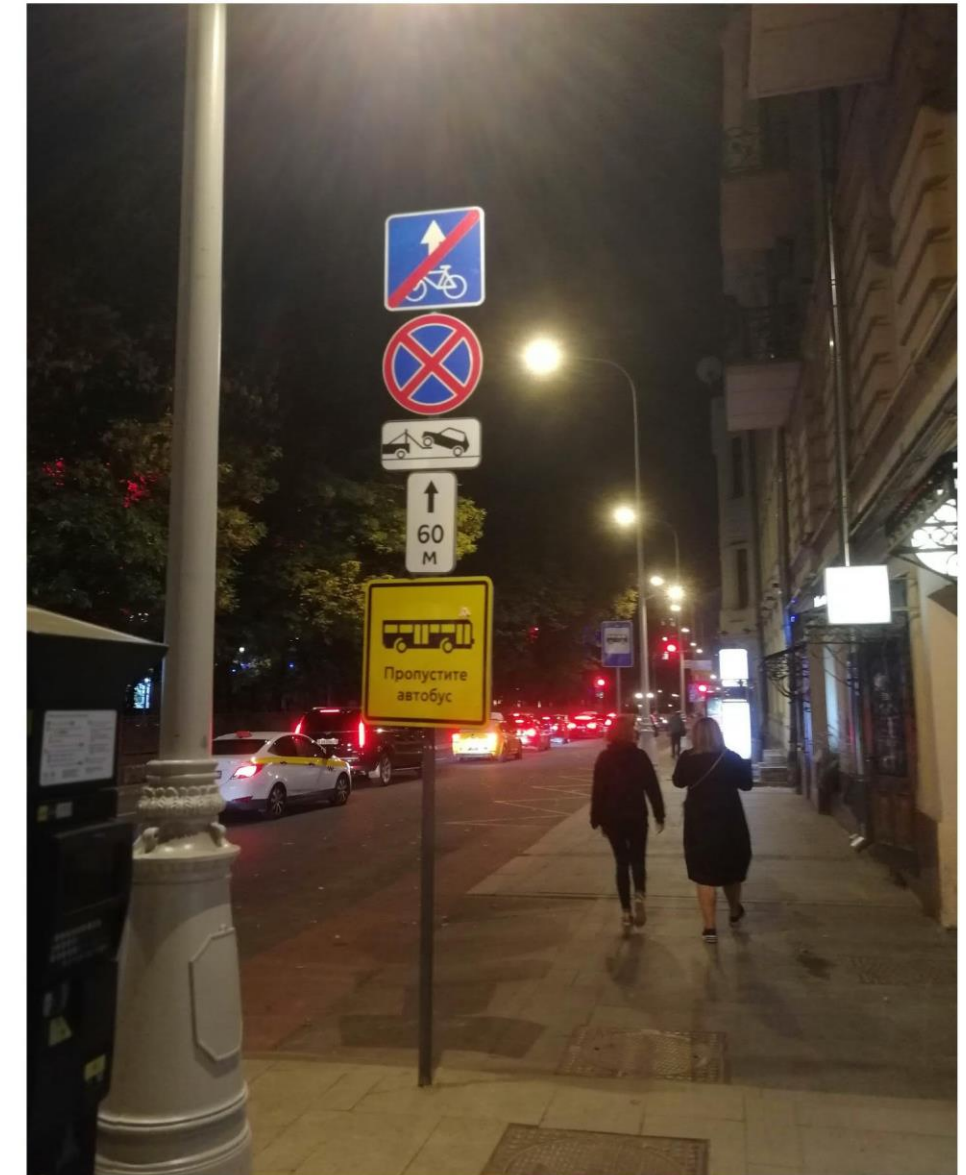

ХОРОШО. Размещение нескольких дорожных знаков на одном столбе уменьшает количество дорожных столбов на УДС

ДОРОЖНЫЕ СТОЛБЫ

ПРИМЕРЫ



ЛЮКИ И ВОДОПРИЕМНЫЕ РЕШЕТКИ ПРИНЦИПЫ ОФОРМЛЕНИЯ



Канализационные люки и водоприемные решетки являются неотъемлемой частью инженерной инфраструктуры городских улиц. Интересные по дизайну люки могут украшать пешеходные маршруты, вызывать интерес у жителей города и производить впечатление на туристов. Более того, во многих европейских городах, в Японии, в США такой вид промышленного дизайна давно стал частью фирменного стиля города. На люках принято изображать городской герб, символ или логотип.

Крышка люка может стать украшением, изюминкой города, а также выполнять роль навигационного носителя. Поэтому рекомендуется несколько люков на пешеходном маршруте выполнить с индивидуальным дизайном, что дополнительно заинтересует туристов.

Важно уделять внимание мощению вокруг люка. Рекомендуется заполнять это пространство мелкой плиткой, так легче выполняется обслуживание, ремонт и замена люка.

Канализационные люки в первую очередь должны быть безопасными для пешеходов, поэтому крышки люков не должны быть выпуклыми и содержать элементы, о которые можно споткнуться. Зимой люках них не должна скапливаться и замерзать вода. Хорошо, если люк представляет собой плоскую поверхность с противоскользящим рельефом.

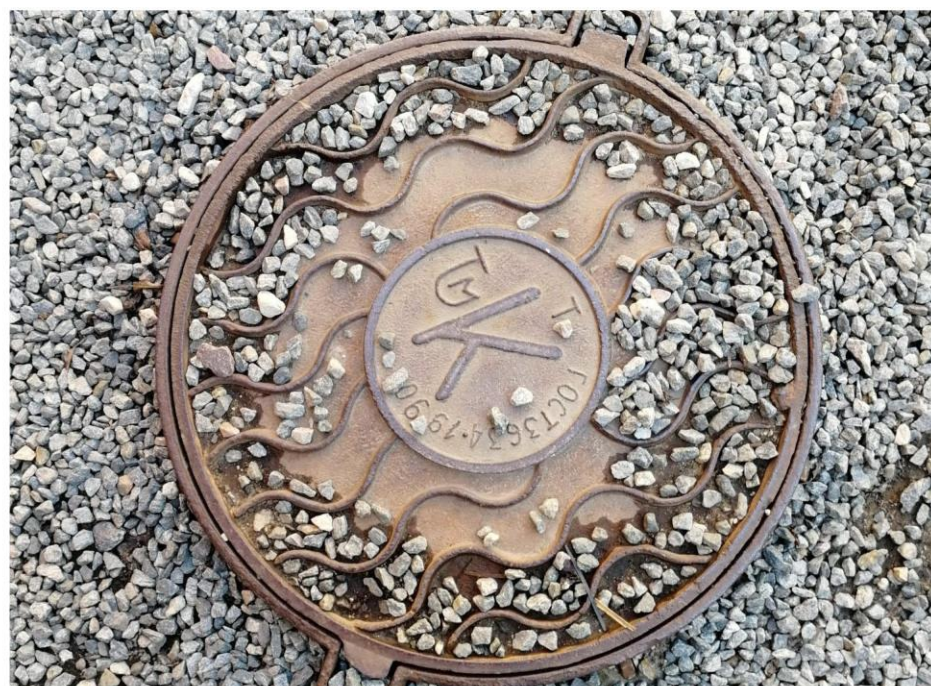

ПЛОХО. На крышке люка скапливается вода и мелкие камни



ХОРОШО. Крышка люка выполнена в интересном дизайне, подчеркивает идентичность города. Не имеет выпуклых частей, безопасна для пешеходов



ХОРОШО. На канализационном люке изображен герб города, поверхность рельефная, нескользящая



ХОРОШО. Канализационный люк с айдентикой Южно-Сахалинска

ОГРАЖДЕНИЕ НА УДС ПРИНЦИПЫ РАЗМЕЩЕНИЯ



Уличные ограждения представляют собой протяженные конструкции, возводимые в целях обеспечения безопасного движения разных потоков пользователей (пешеходов, велосипедистов, автотранспорта) и предотвращения въездов транспортных средств на пешеходные и велосипедные зоны. Это неотъемлемый элемент формирования уличного фронта.

К ограждениям относятся механические, передвижные и стационарные объекты, служащие для ограничения пешеходного или автомобильного движения на определенной территории.

Ограничители устанавливаются лишь при невозможности обеспечения безопасности пользователей другими мерами благоустройства. В качестве альтернативы рекомендуется плотная посадка кустарников, установка городской мебели, контейнерного озеленения, использование повышенного бордюра и пр.

Ограждения различаются:

- по назначению: декоративные, защитные, их сочетание;
- по высоте: низкие — 0,3–1,0 м, средние — 1,1–1,7 м, высокие — 1,8–3,0 м, повышенные — 3,1–5,0 м;
- по виду материала: металлические, железобетонные и др;
- по степени проницаемости: прозрачные, глухие;
- по степени стационарности: постоянные, временные, передвижные.

При размещении уличных ограждений необходимо руководствоваться главной целью — повышением уровня визуального единообразия и проницаемости городской среды.

На схеме показан принцип размещения ограждений на УДС. Рекомендуется использовать один тип ограждений в одной зоне (например, на перекрестке).

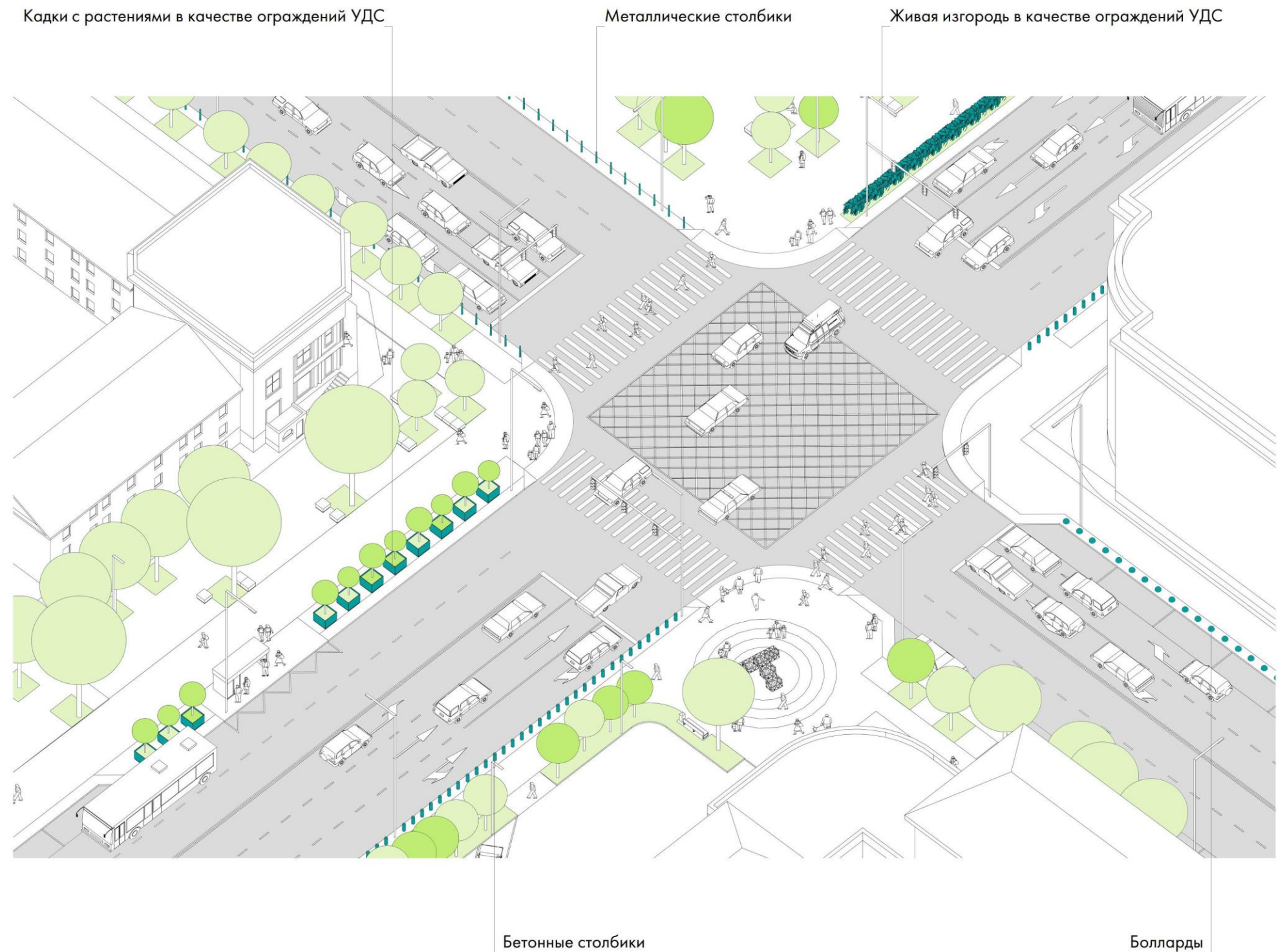

ОГРАЖДЕНИЕ НА УДС ПРИНЦИПЫ ОФОРМЛЕНИЯ



Для создания комфортной среды запрещается использование сплошных ограждений в городе по нескольким причинам:

- они создают иллюзию безопасности у водителя, из-за чего он едет быстрее, высокая скорость движения становится причиной большего количества аварий;
- в случае наезда автомобиля на ограждение металлические штыри могут нанести травму людям;
- сплошное ограждение создает психологическое давление, ощущение запрета, недружелюбную городскую среду;
- выходя из машины у забора, человеку приходится идти вдоль забора по проезжей части до разрыва, что небезопасно;
- сплошное ограждение препятствует уборке снега;
- излишнее количество сплошных металлических ограждений приводит к неоправданному увеличению затрат города на их покупку, установку и обслуживание.

Для предотвращения заезда на газон и тротуар необходимо использовать визуальные преграды в виде разного мощения, которое выделяет зону пешеходов и зону автомобилей.



ПЛОХО. Запрещается использование сплошных ограждений в городе



ПЛОХО. Сплошное ограждение препятствует уборке снега



ПЛОХО. Болларды покрашены в яркий желтый цвет, создается визуальный шум в городской среде



ХОРОШО. Ограждение из металлических столбиков современного минималистичного дизайна и черного цвета органично сочетается с городской средой

ОГРАЖДЕНИЕ НА УДС ПРИНЦИПЫ ОФОРМЛЕНИЯ



Для того, чтобы в городской среде не было необходимости в устройстве заборов, нужно грамотно планировать и зонировать улично-дорожную сеть.

Вместо сплошных ограждения рекомендуется использовать:

- озеленения живой изгородью;
- парковочные столбики;
- болларды.

При выборе парковочных столбиков необходимо следовать следующим правилам:

- металлические столбики необходимо применять для предотвращения парковок на тротуарах;
- бетонные столбики необходимо применять в опасных местах улично-дорожной сети, там, где есть вероятность наезда автомобиля на тротуар, при этом на столбиках должны быть светоотражающие элементы;
- дизайн столбиков должен быть минималистичным и простым и должен сочетаться с другими элементами городской среды (скамейками, урнами и т. п.);
- необходимо отдавать предпочтения натуральным оттенкам камня, бетона, металла. Покраска бетонных столбиков не допускается;
- при окраске металлических столбиков следует использовать черный или темные цвета.

Временные ограждения строительных площадок рекомендуется дополнять светопрозрачными баннерами, выполненными в едином для всего города дизайне с целью разнообразить и украсить городскую среду во время проведения ремонтно-строительных работ.

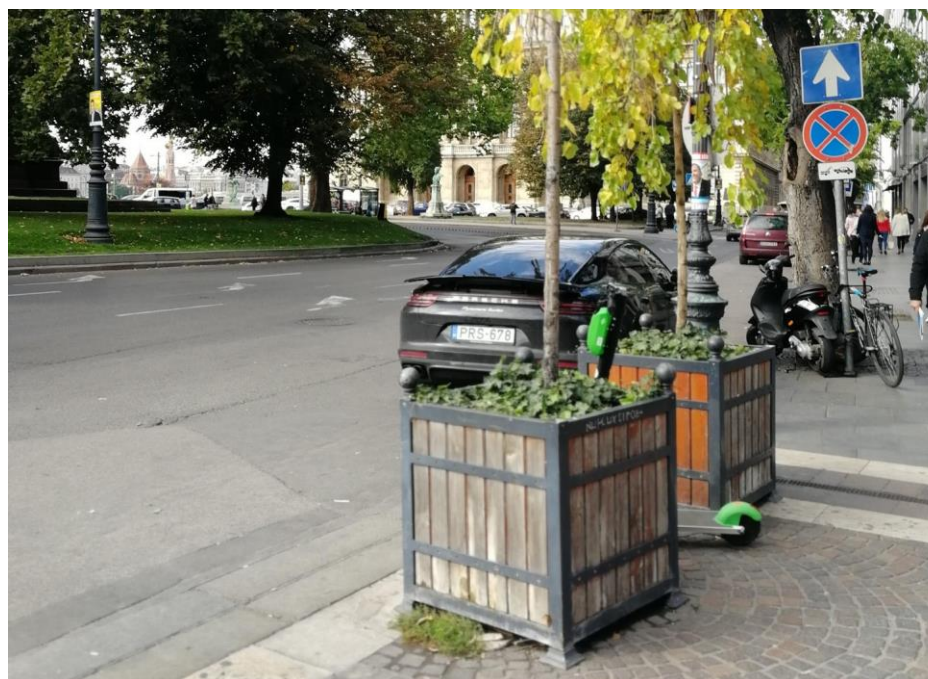

ХОРОШО. Кадки с растениями используются в качестве ограждений УДС



ХОРОШО. Бетонные ограничители могут использоваться в качестве дорожных ограждений

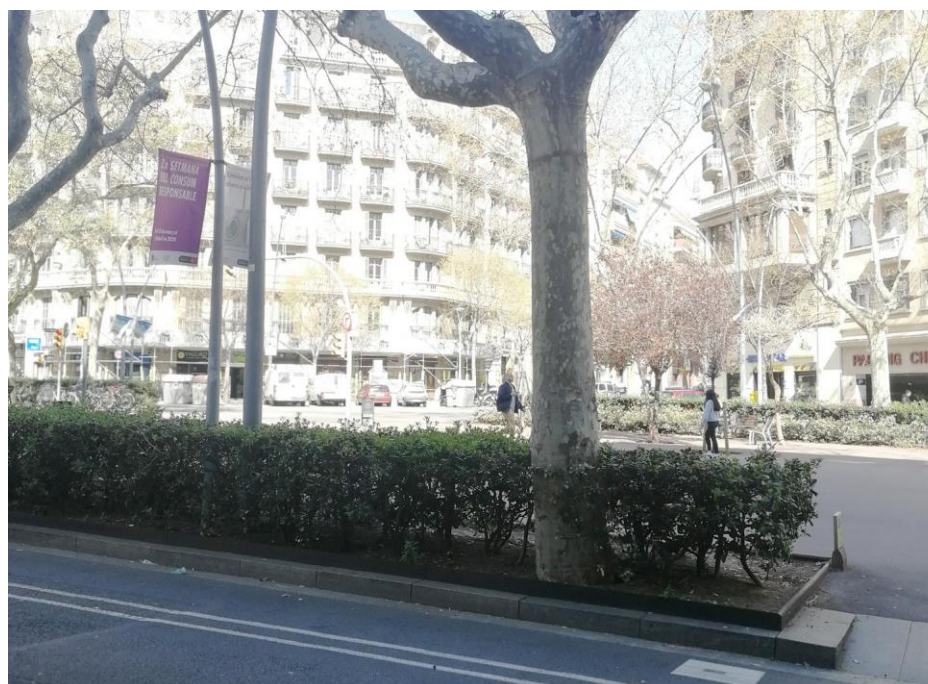

ХОРОШО. Использование живой изгороди в качестве ограждения УДС



ХОРОШО. Металлические столбики эффективно разделяют транспортные потоки и не создают физических границ

ОГРАЖДЕНИЕ НА УДС
ПРИМЕРЫ



ОГРАЖДЕНИЕ ОБЩЕСТВЕННЫХ ТЕРРИТОРИЙ

ПРИНЦИПЫ РАЗМЕЩЕНИЯ



Ограждения общественных территорий применяются в случаях, когда наличие сплошного ограждения необходимо по строительным нормам:

- ограждения строительных площадок и мест проведения ремонтных работ;
- ограждения земельных участков школ, детских дошкольных учреждений, лечебно-профилактических учреждений, объектов с особым режимом эксплуатации и иных объектов, имеющих самостоятельный земельный участок, подлежащий ограждению в соответствии с проектной документацией;
- ограждения территорий круглосуточных охраняемых автостоянок, ограждения территорий объектов инженерного оборудования коммунальной инфраструктуры;
- в случае требований архитектурно-планировочных заданий;

Ограждения участков общественных пространств, как неотъемлемые элементы формирования уличного фронта, должны максимально работать на создание единого связного архитектурного и средового ансамбля города. Ограждения должны проходить по границам участков, с необходимым количеством ворот и калиток для удобной связи с городскими пространствами. Протяженные глухие ограждения делают город закрытым, уменьшают уровень проницаемости общественных пространств и ощущение безопасности в городской среде.

При устройстве ограждений следует учитывать, что свободное расстояние для движения пешеходов должно составлять не менее 2 м (в стесненных условиях — не менее 1,5 м), а отступ от границы пешеходной зоны должен составлять не менее 0,6 м. Высота ограждений не должна превышать 2 м (за исключением случаев, когда это обусловлено особыми требованиями или нормативами). Запрещается закрывать ограждения баннерами, растяжками или иными рекламными конструкциями.

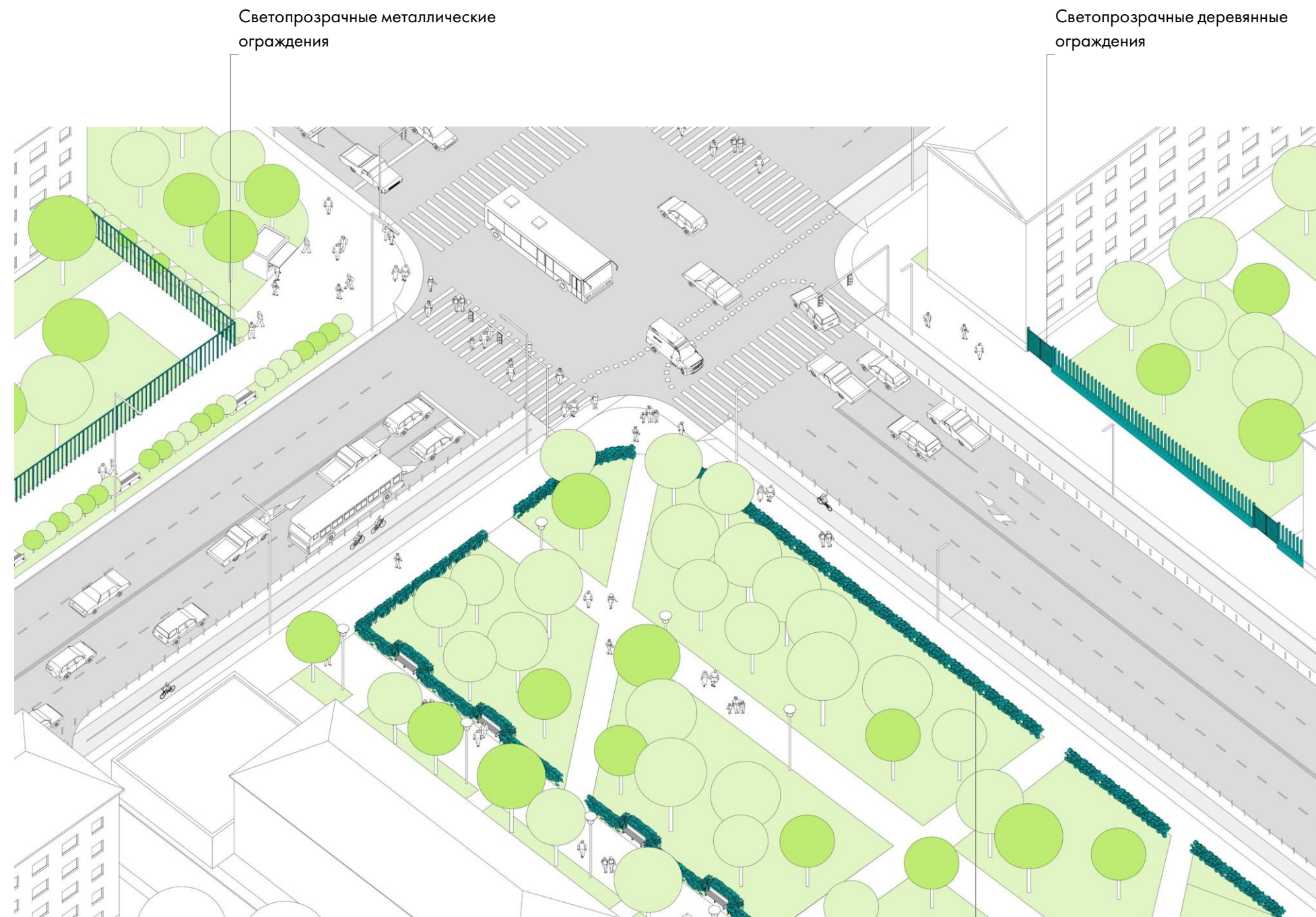

Светопрозрачные металлические ограждения

Светопрозрачные деревянные ограждения

Посадки плотного кустарника вместо высоких ограждений общественной территории

ОГРАЖДЕНИЕ ОБЩЕСТВЕННЫХ ТЕРРИТОРИЙ ПРИНЦИПЫ ОФОРМЛЕНИЯ



При выборе ограждений общественных территорий необходимо соблюдать следующие правила:

- ограждения должны иметь минимально возможную высоту по строительным нормам;
- ограждения должны быть модульными для возможности создания конструкции любой формы;
- необходимо отдавать предпочтение светопрозрачным деревянным или металлическим ограждениям;
- дизайн ограждений должен быть минималистичным и простым и сочетаться с другими элементами городской среды;
- необходимо отдавать предпочтения натуральным оттенкам дерева и металла.
- предпочтительный цвет светопрозрачных ограждений — черный, допускаются темные цвета, близкие к черному. Нельзя красить ограждения в заметные и яркие цвета.

На ограждениях возможно использование декоративных и интерактивных арт-элементов, фотографий с целью повышения разнообразия среды и ее привлекательности для горожан и туристов. Также рекомендуется высаживать вдоль ограждения кустарники. Высокие ограждения следует дополнять вертикальным озеленением из вьющихся растений. Также возможен вариант вертикального озеленения в дополнение к основному ограждению, которое обязательно должно быть проницаемым.

Важно помнить, что в ограждениях недопустимо наличие острых и сильно выступающих частей, которые рвут одежду и травмируют прохожих. Дети часто пролезают сквозь заборы и застревают в них, поэтому необходимо подбирать ограды с отверстиями безопасного размера.



ПЛОХО. Запрещается делать ограждения газонов и других территорий, не требующих обязательной установки сплошных ограждений



ХОРОШО. В ограждении не используются выступающие части, о которые можно травмироваться или порвать одежду



ХОРОШО. Допускается делать ограждения там, где они необходимы по нормам



ХОРОШО. Максимально проницаемое ограждение в нейтральных цветах не создает визуальный шум в городской среде

ОГРАЖДЕНИЕ ЧАСТНЫХ УЧАСТКОВ ПРИНЦИПЫ РАЗМЕЩЕНИЯ



Частные участки индивидуальных жилых домов могут иметь ограждение.

Основное внимание необходимо уделить формированию фронта индивидуальной жилой застройки.

Не рекомендуется огораживать участки сплошными высокими заборами, так как это формирует непроницаемую и небезопасную улицу.

Перед главным фасадом индивидуального жилого дома, выходящим на улицу, рекомендуется устройство палисадников с цветниками, которые могут не иметь ограждения или отделяться с помощью низкого (не более 1,2 м) ограждения. Такие ограждения необходимо выполнять из живой изгороди, камней или не сплошных декоративных заборов. При таком варианте устройства в створе главного фасада возможно создать сплошное высокое (от 1,5 до 2 м) ограждение.

Если устройство палисадников с низким ограждением невозможно, то по границе участка может устраиваться высокое ограждение, но в этом случае это ограждение рекомендуется делать не глухим, а светопрозрачным.

Максимально возможная высота ограждения частных участков не должна превышать 2 м со стороны фронта улицы.

Сплошные деревянные ограждения
(высота до 2 м)

Светопрозрачные деревянные
ограждения (высота до 2 м)

Светопрозрачные деревянные
ограждения с палисадником



Посадки плотного кустарника вместо высоких ограждений частной территории

ОГРАЖДЕНИЕ ЧАСТНЫХ УЧАСТКОВ ПРИНЦИПЫ ОФОРМЛЕНИЯ



При выборе ограждений частных территорий необходимо соблюдать следующие правила:

- отдавать предпочтение светопрозрачным (не глухим) деревянным или металлическим ограждениям, так как невысокие проницаемые ограждения способствуют повышению уровня социального контроля и безопасности на улицах;
- не рекомендуется использовать профнастил или изделия, имитирующие доски;
- дизайн ограждений должен быть минималистичным и простым и сочетаться с другими элементами городской среды;
- необходимо отдавать предпочтения натуральным оттенкам дерева и металла;
- предпочтительный цвет светопрозрачных ограждений — черный, допускаются темные цвета, близкие к черному. Нельзя красить ограждения в заметные и яркие цвета;
- калитки следует выполнять из того же материала, что и полотно ограждения, рекомендуемая ширина входов — 0,9–1,2 м;
- почтовый ящик следует размещать на расстоянии не более 1,4 м от входа.



ХОРОШО. Высокий забор перед частными территориями рекомендуется делать светопрозрачным



ХОРОШО. Ограждение из натуральных камней, дополненное озеленением



ХОРОШО. Посадки плотного кустарника вместо высоких ограждений



ХОРОШО. Низкое деревянное ограждение частного дома, дополненное озеленением

ОГРАЖДЕНИЕ ЧАСТНЫХ УЧАСТКОВ ПРИНЦИПЫ ОФОРМЛЕНИЯ



Внешний вид ограждений должен быть единым в границах одного объекта и при этом соответствовать архитектурно-художественному решению окружения и самого жилого дома

Рекомендуется высаживать вдоль ограждения кустарники высотой до 1,2 м. Высокие ограждения следует дополнять вертикальным озеленением из вьющихся растений, также возможен вариант вертикального озеленения в дополнение к основному ограждению, которое обязательно должно быть проницаемым.



ПЛОХО. Не рекомендуется делать ограждения частных территорий из металлического профнастила, используя для одного ограждения различную цветовую гамму



ХОРОШО. Допускается, но не рекомендуется использовать высокое сплошное ограждение из дерева

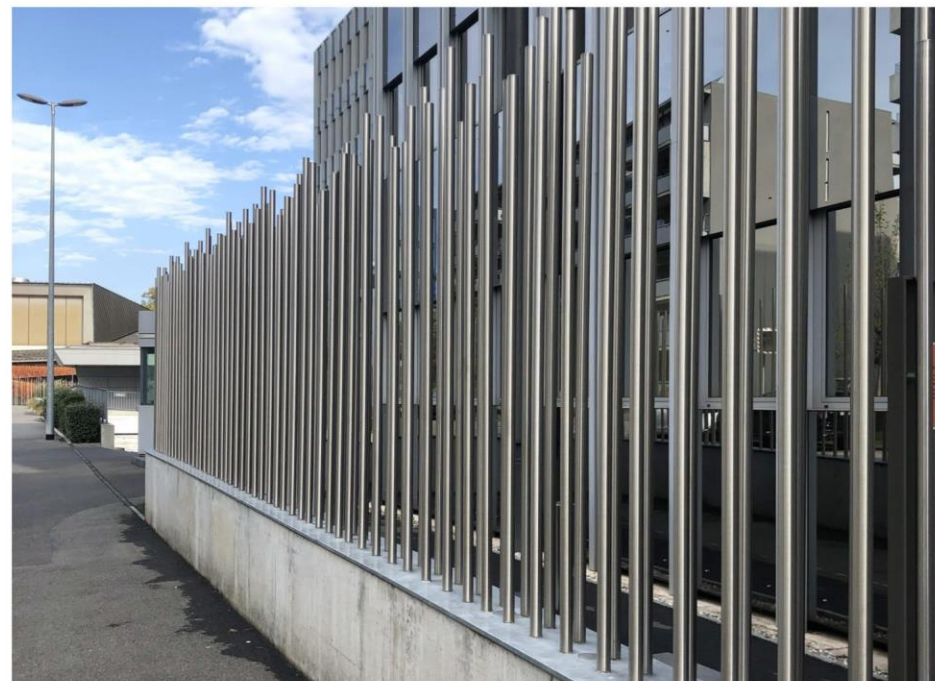

ХОРОШО. Высокое прозрачное ограждение из металлических труб не так сильно засоряет визуальную среду

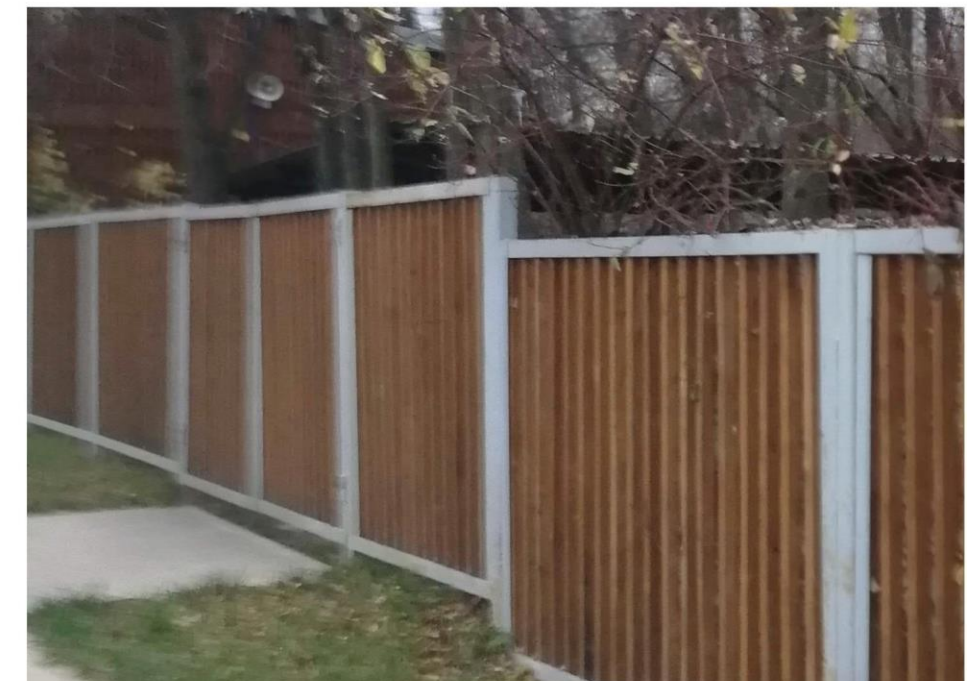

ХОРОШО. Высокое прозрачное деревянное ограждение в металлическом каркасе

ОГРАЖДЕНИЕ ОБЩЕСТВЕННЫХ ТЕРРИТОРИЙ И ЧАСТНЫХ УЧАСТКОВ
ПРИМЕРЫ

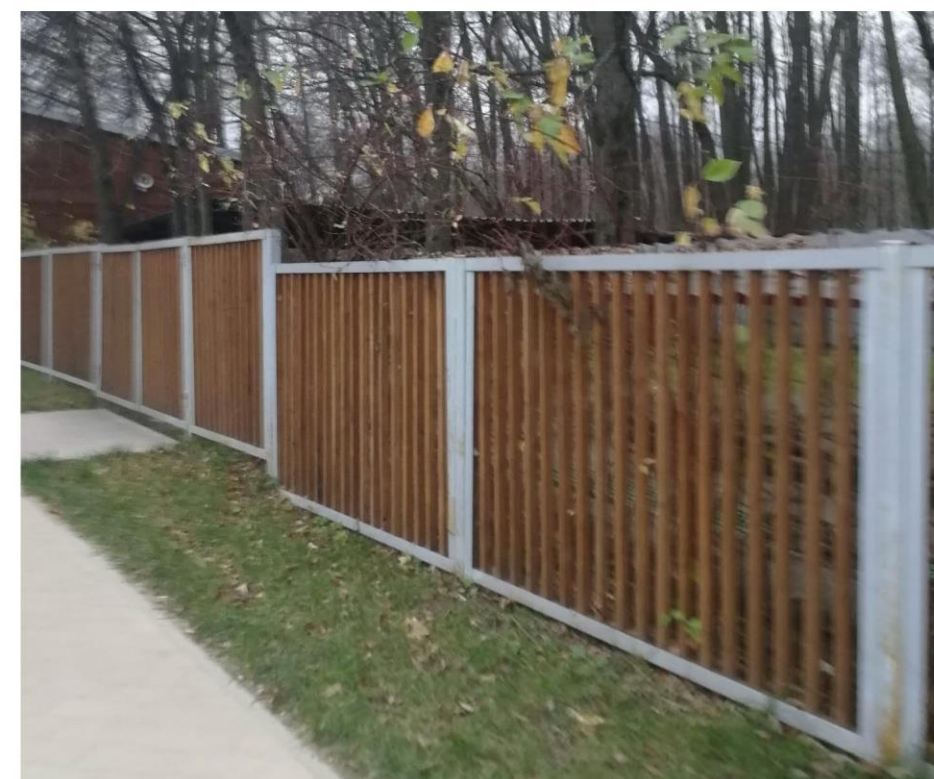
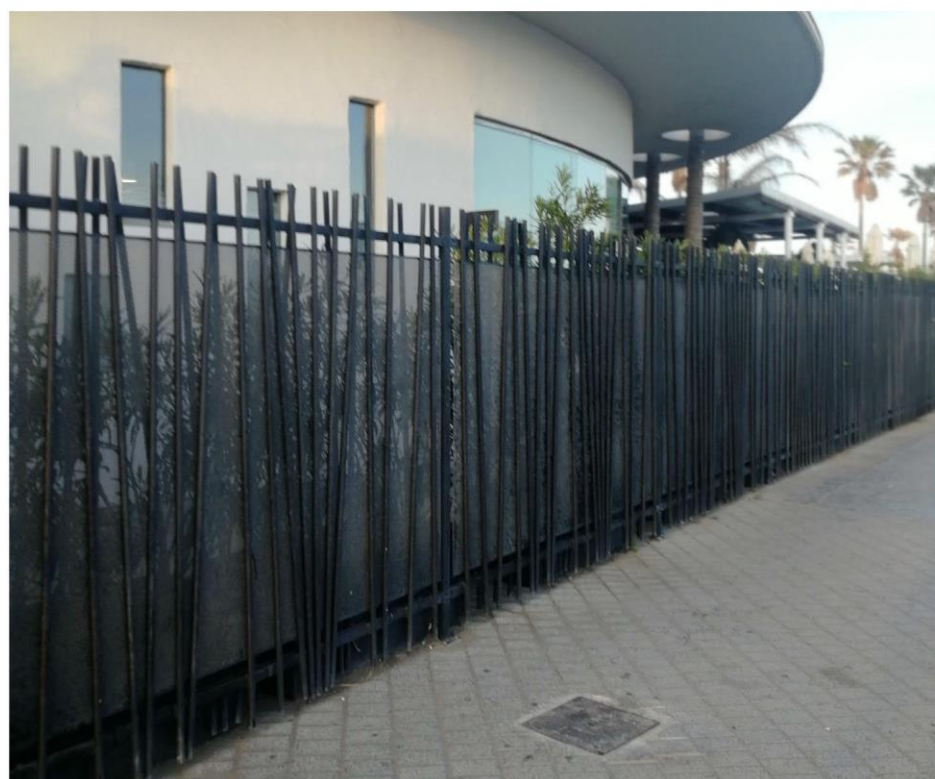
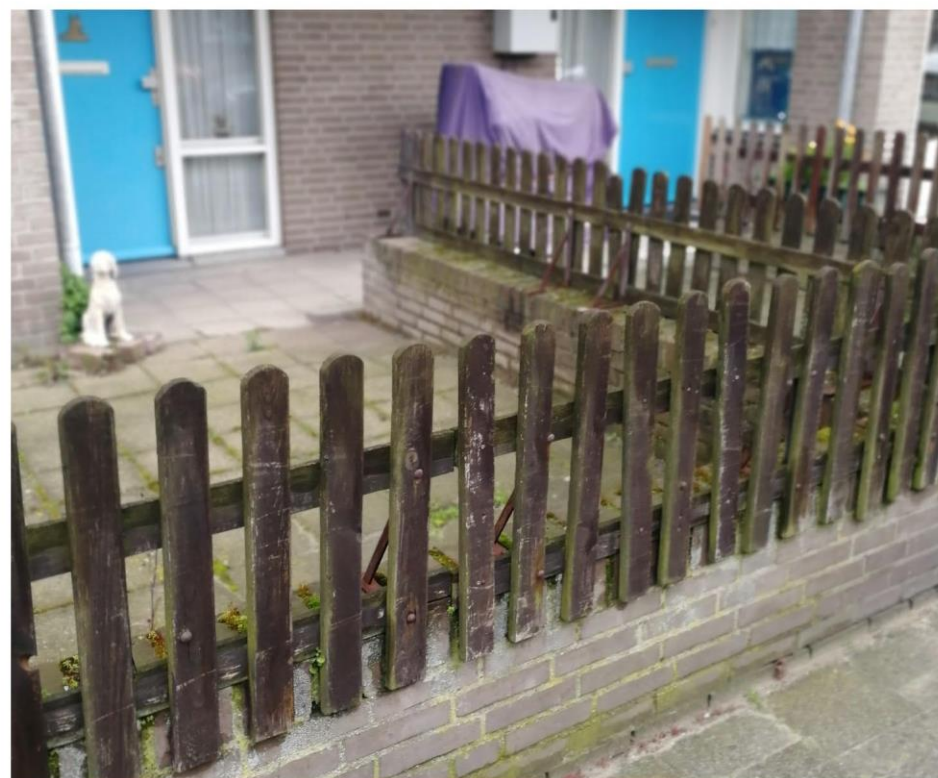

ОСТАНОВКИ ОБЩЕСТВЕННОГО ТРАНСПОРТА

ПРИНЦИПЫ РАЗМЕЩЕНИЯ



Остановки общественного транспорта — места посадки и высадки пассажиров. Главная функция остановок — обеспечение комфортного ожидания транспорта и защита пассажиров от ветра и осадков. Для этого на остановках необходимо устанавливать павильоны или навесы, организовывать посадочные площадки, обеспечивающие удобство посадки и высадки пассажиров.

В городской среде остановки общественного транспорта следует размещать на расстоянии 400–600 м друг от друга, в зависимости от сложившейся городской структуры и загруженности районов.

Посадочную площадку остановки (пространство от павильона до проезжей части) необходимо устраивать 20–60 м в длину, в зависимости от загруженности остановки, и не менее 3 м в ширину (в стесненных условиях — не менее до 2 м). Также площадка должна быть приподнята над тротуаром не менее чем на 0,2 м, при этом необходимо устройство плавного подъема от тротуара до площадки (продольный уклон не более 5%, поперечный не более 2%).

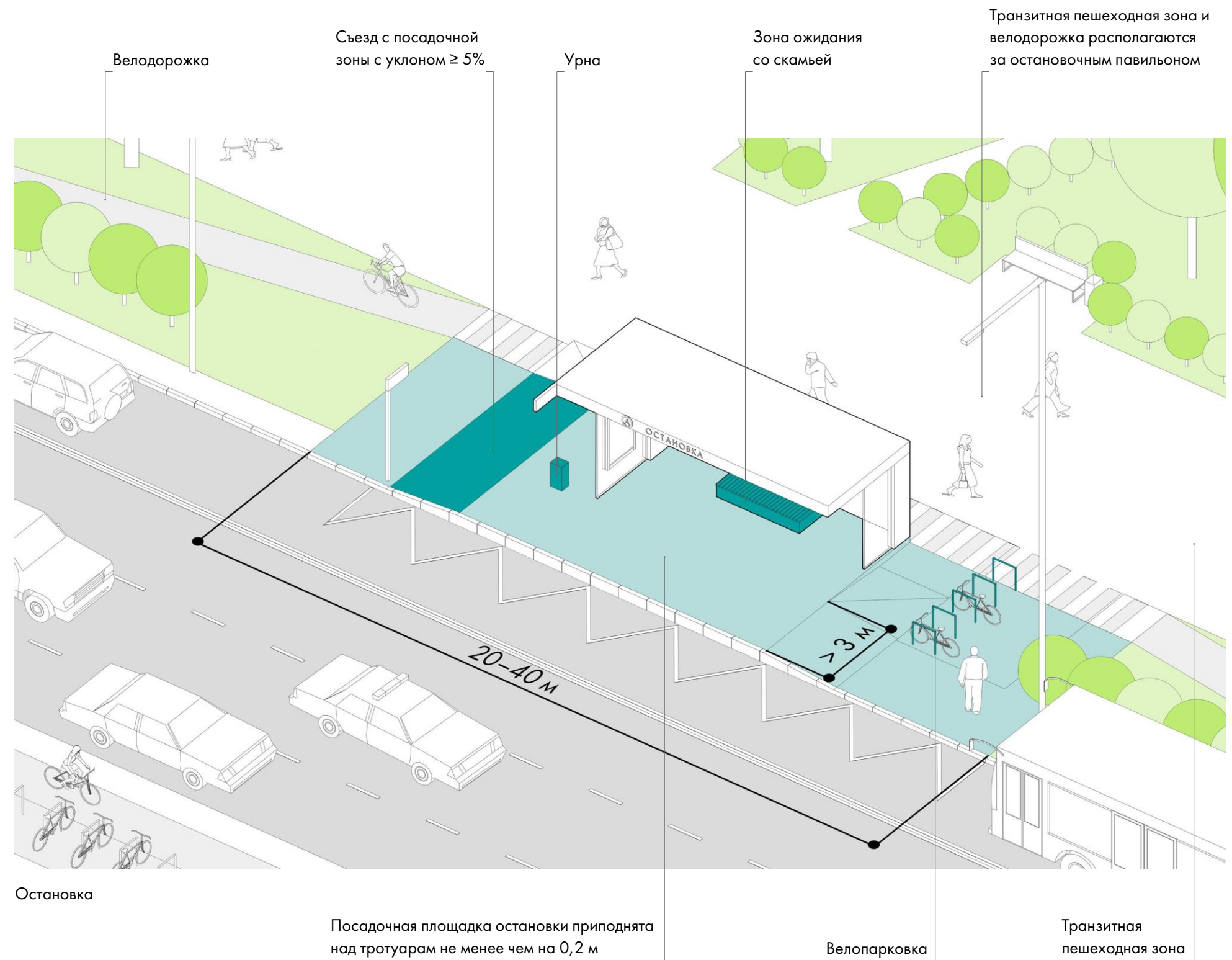

ОСТАНОВКИ ОБЩЕСТВЕННОГО ТРАНСПОРТА

ПРИНЦИПЫ РАЗМЕЩЕНИЯ



При размещении павильона необходимо учитывать, что транзитная зона пешеходов и велодорожка, должны располагаться за павильоном и их не следует перекрывать.

Рекомендуемые минимальные габариты остановочного павильона: ширина — 4 м, глубина — 2 м, высота — 3 м. В зависимости от пассажиропотока и функциональной наполненности, длина павильона может увеличиваться до полной длины посадочной площадки.

Рекомендуется использование в городе теплых остановок для создания комфортных условий ожидания транспорта. В теплую остановку может быть встроена торговая площадь со входом, обособленным от зоны ожидания.

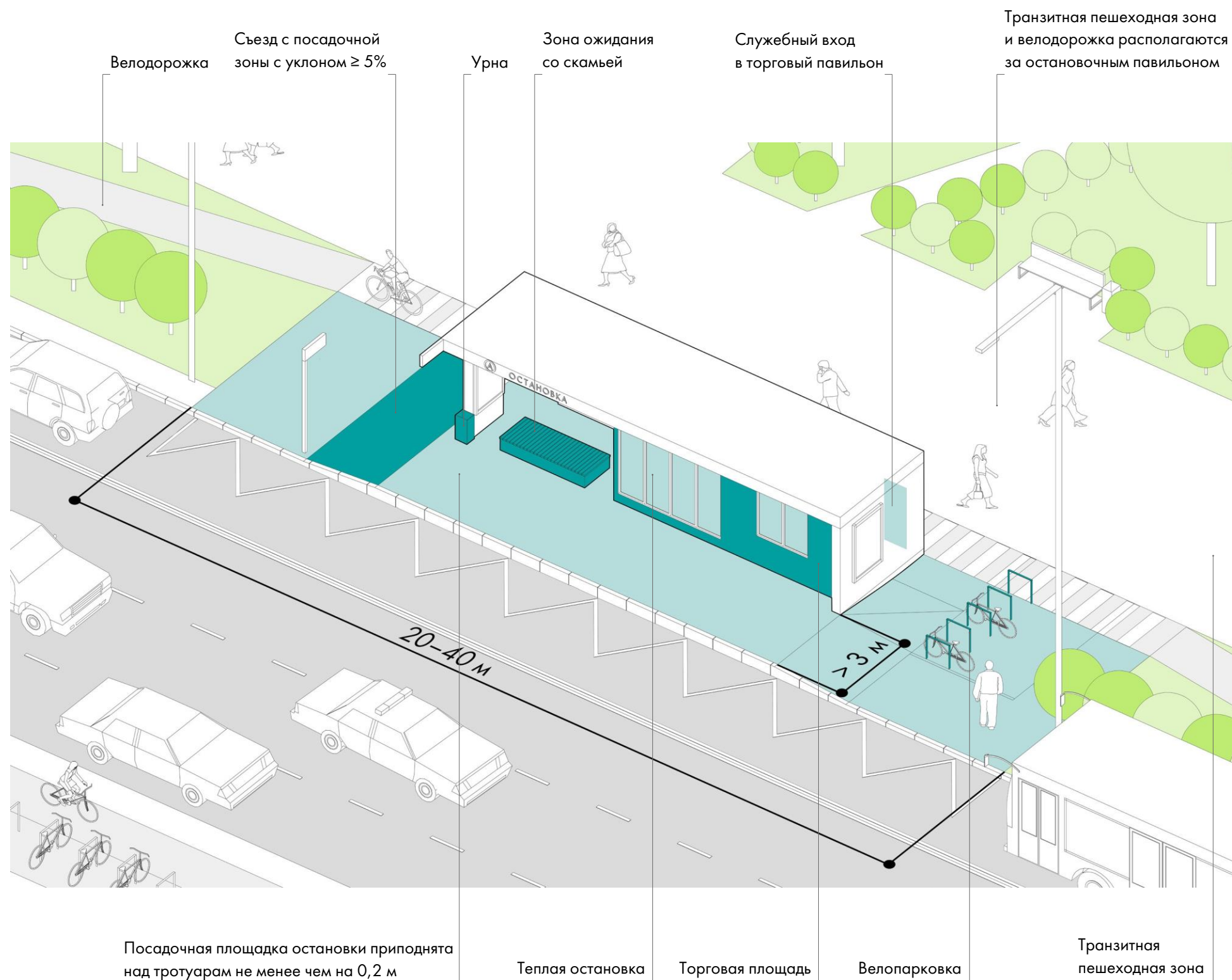

ОСТАНОВКИ ОБЩЕСТВЕННОГО ТРАНСПОРТА ПРИНЦИПЫ ОФОРМЛЕНИЯ



Остановочный павильон должен выполнять свою прямую функцию — служить комфортным местом ожидания транспорта. Важно обеспечить доступ в павильон для МГН, правильно организовать пандусы и тамбуры, расположить места для сидения и ожидания.

Необходимо обеспечить видимость подъезжающего транспорта для людей, находящихся внутри павильона, — заднюю и боковые стенки остановочных павильонов должны быть прозрачными (в стесненных условиях боковые стенки можно не устанавливать), чтобы остановка не закрывала городскую среду и архитектуру. Конструкция кровли должна выступать за пределы павильона, чтобы защищать ожидающих от осадков. Уклон кровли следует организовывать в сторону задней части остановки.

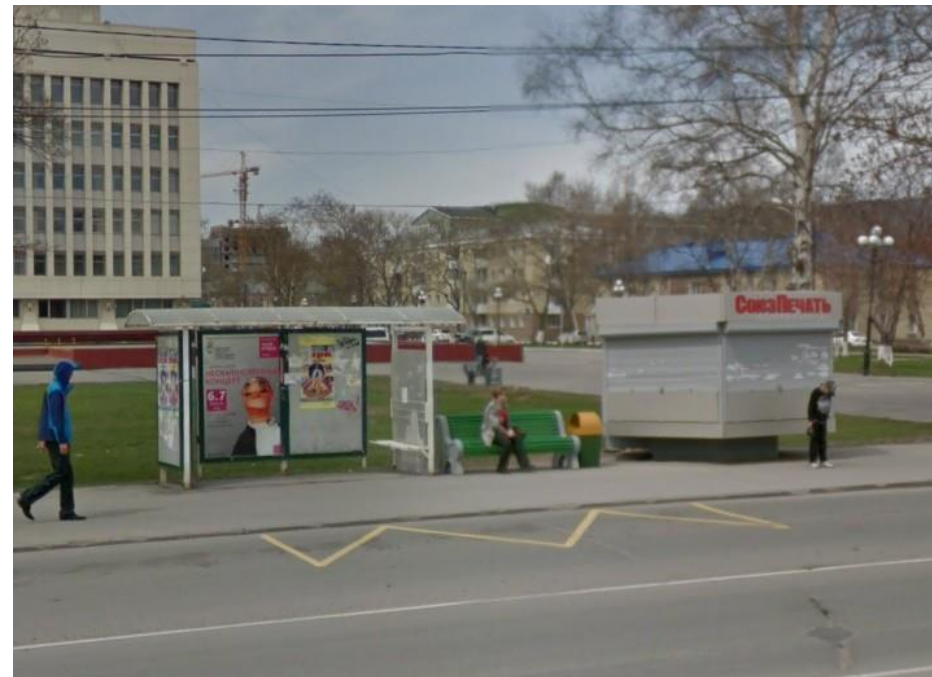

ПЛОХО. Малые архитектурные формы и торговый павильон не сочетаются с объемом остановочного павильона.



ПЛОХО. Между остановочным павильоном и проезжей частью не соблюдается нормативное минимальное расстояние 2 м

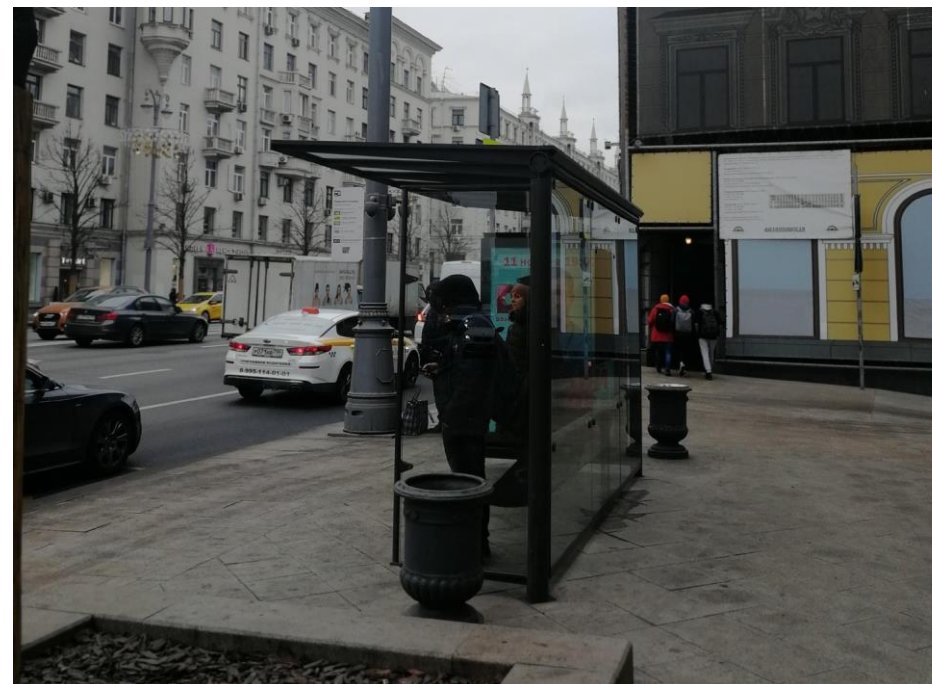

ХОРОШО. Остановка расположена вне транзитной пешеходной зоны



ХОРОШО. Остановка расположена в технической зоне и занимает минимум места, не преграждает пешеходный путь

ОСТАНОВКИ ОБЩЕСТВЕННОГО ТРАНСПОРТА ПРИНЦИПЫ ОФОРМЛЕНИЯ



Обязательными элементами остановочного пункта являются: урна, осветительное оборудование и информационные носители. Дополнительно может быть организована теплая остановка с павильоном закрытого типа, установлены вендинговые автоматы, места для зарядки телефонов и велопарковка.

Малые формы (скамейки, урны, велопарковки) должны сочетаться с общим объемом павильона и между собой, и иметь современный нейтральный дизайн. Рекомендовано применение натурального цвета дерева и черных металлических элементов.

Дизайн городских остановок должен быть унифицирован. Рекомендуется применять современные лаконичные решения и избегать неуместной стилизации под исторические образы.

При проектировании остановочных пунктов необходимо соблюдать действующие строительные нормы и правила (ОСТ 218.1.002-2003, СП 59.13330.2016), следя за их актуальностью.



ХОРОШО. Минималистичный дизайн остановки не отвлекает от архитектуры



ХОРОШО. На торце остановки возможно размещение рекламного носителя статичного либо динамичного типа размером 1,8 × 1,2 м

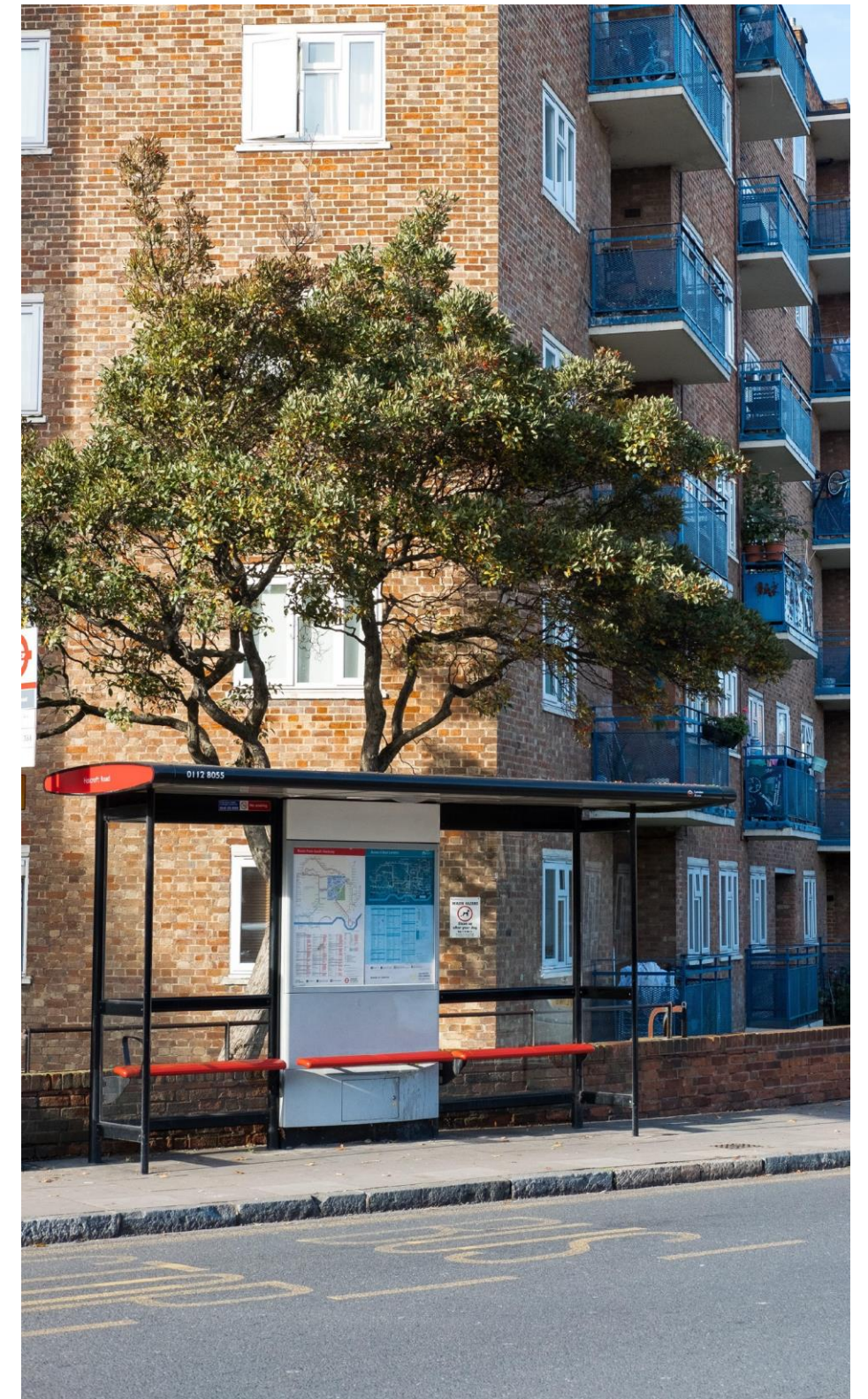

ХОРОШО. Светопрозрачные остановки не загромождают архитектуру и выглядят визуально легкими

ОСТАНОВКИ ОБЩЕСТВЕННОГО ТРАНСПОРТА ИНФОРМАЦИОННЫЕ КОНСТРУКЦИИ



Остановочный павильон должен оснащаться навигационным носителем с актуальной схемой движения автобусов, навигационным табло с информацией о прибытии автобусов, вывеску с названием остановки.

Информационное табло с данными о времени прибытия может быть частью павильона либо крепиться на отдельно стоящей опоре. При этом опора должна располагаться не ближе 0,2 м к проезжей части и не перекрывать путь пешеходов на остановку.

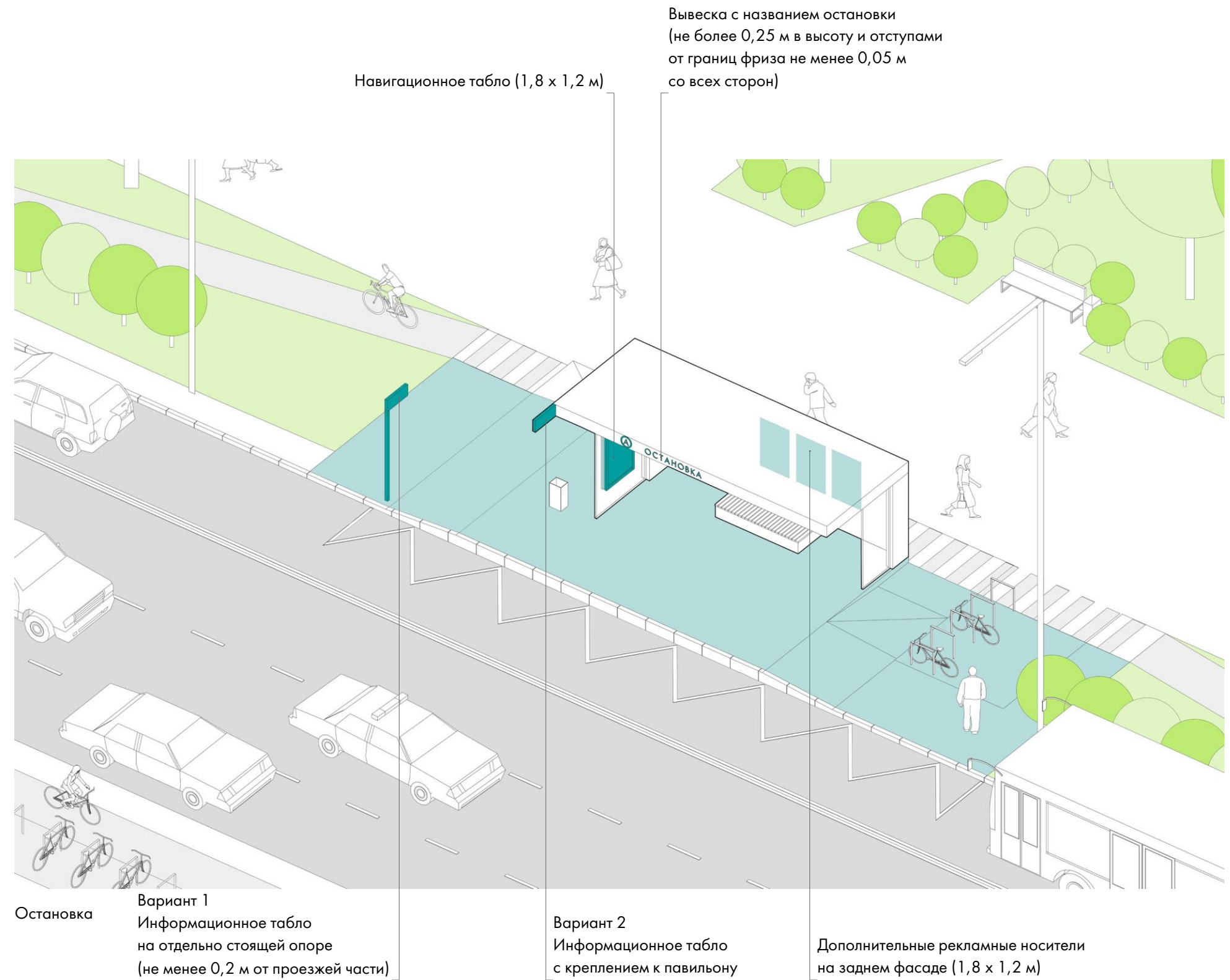

ОСТАНОВКИ ОБЩЕСТВЕННОГО ТРАНСПОРТА ИНФОРМАЦИОННЫЕ КОНСТРУКЦИИ



На торце остановки возможно размещение рекламного носителя статического либо динамического типа размером 1,8 × 1,2 м, при этом ее роль в оформлении остановочного пункта — второстепенная. Допускается дополнительное размещение рекламных носителей размером 1,8 × 1,2 м на заднем фасаде павильона, в количестве не более 3 штук.

Вывеска с названием остановки располагается на фризе и должна быть не более 0,25 м в высоту и отступать от границ фриза не менее 0,05 м со всех сторон.

Допускается размещать рекламные вывески за стеклами окон торговой части остановки высотой не более 0,2 м и отступами от контура остекления не менее 0,1 м.

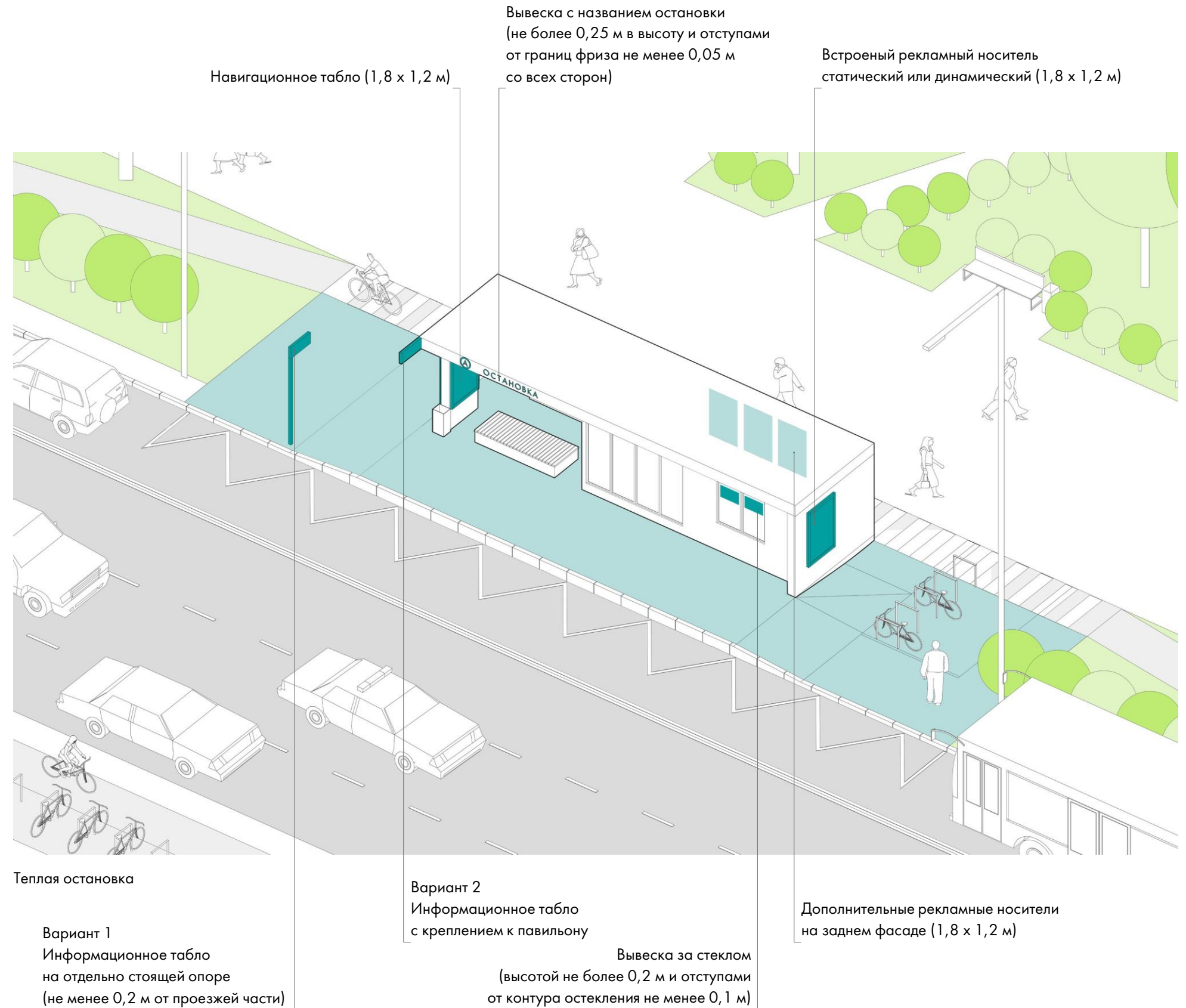

ОСТАНОВКИ ОБЩЕСТВЕННОГО ТРАНСПОРТА ПРИМЕРЫ



НЕСТАЦИОНАРНЫЕ ТОРГОВЫЕ ОБЪЕКТЫ

ОПИСАНИЕ

Торговые павильоны — некапитальные сооружения для размещения одного арендатора, в основном торгового продукта питания, напитками, цветами, прессой или сувенирами. Такие павильоны могут комбинироваться с остановками общественного транспорта. Объекты могут устанавливаться как на длительный срок, так и на ограниченный (выходные, праздничные дни, ярмарки), могут устанавливаться с подключением к сетям инженерно-технического обеспечения или без него.

Торговые павильоны бывают следующих типов:

- киоски — сооружения площадью до 20 м², без торгового зала;
- торговые палатки (в т. ч. ярмарочные, сезонные) — легковозводимые конструкции, оснащенные прилавком;
- павильоны — объекты, имеющие торговый зал и предназначенные для обслуживания потребителей внутри;
- фудтраки — автомобили с мобильной кухней для торговли едой и напитками быстрого приготовления;
- вендинговые (торговые) автоматы — автоматизированные установки по продаже еды, напитков и различных мелких вещей.

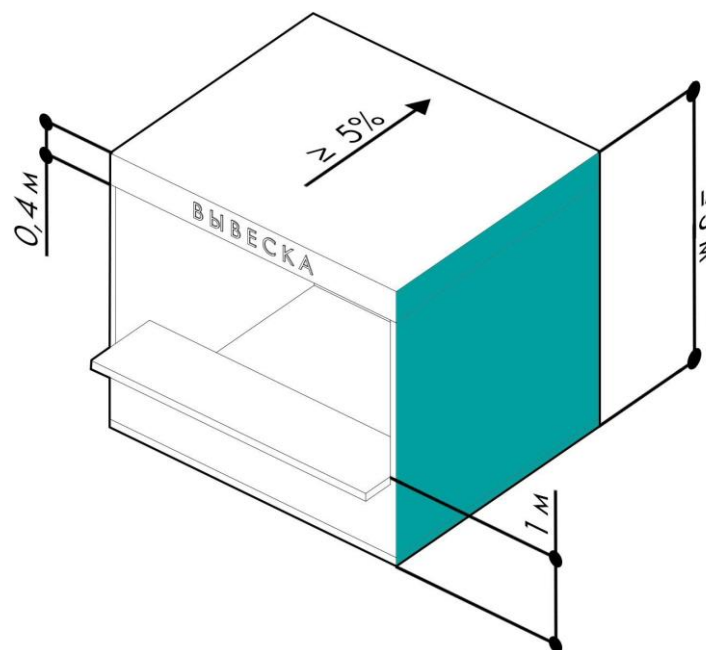

Торговая палатка

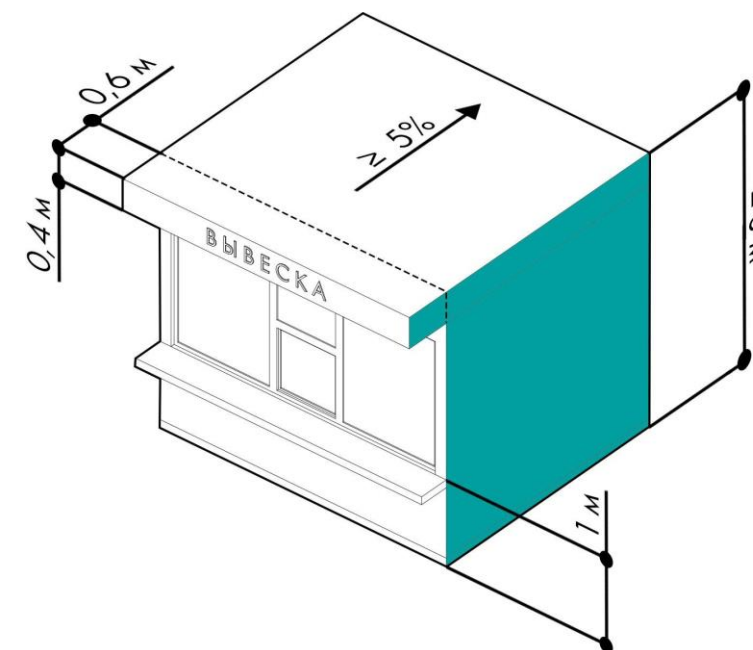

Киоск

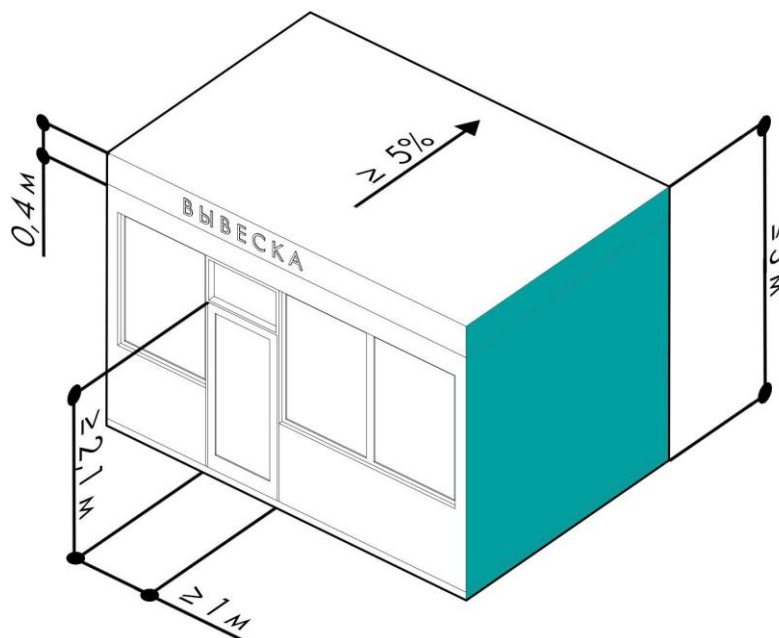

Павильон

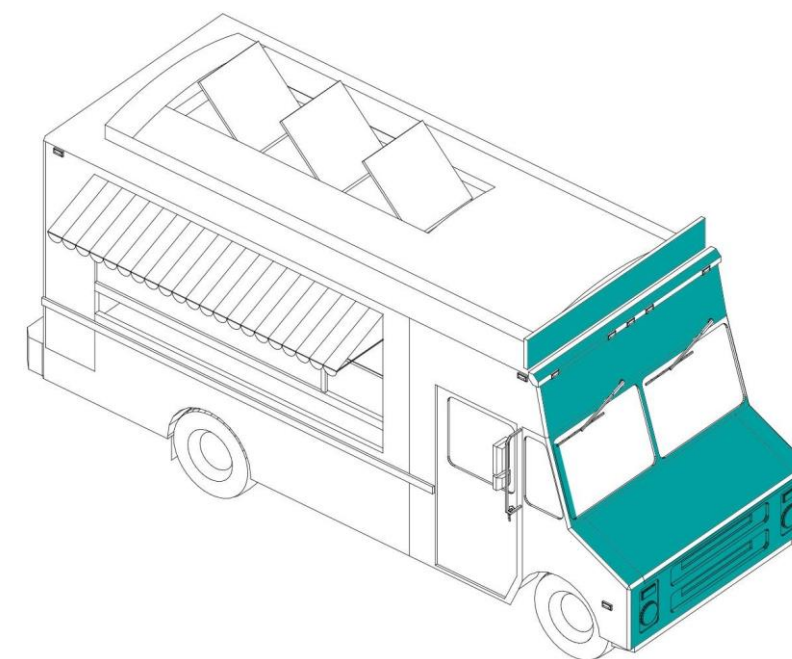

Фудтрак

НЕСТАЦИОНАРНЫЕ ТОРГОВЫЕ ОБЪЕКТЫ

ПРИНЦИПЫ РАЗМЕЩЕНИЯ



- При размещении торговых павильонов на городских пространствах необходимо учитывать следующее:
- павильоны могут как быть отдельно стоящими, так и объединенными в группы (до 3 штук);
 - между павильонами или группами павильонов необходимо соблюдать расстояние не менее 20 м;
 - павильон и зона обслуживания посетителей не должны пересекать транзитную зону пешеходного тротуара (перед торговым фронтом павильона должно быть не менее 4 м тротуара);
 - транзитная зона должна располагаться со стороны торгового фронта павильона;
 - павильон должен размещаться не ближе 10 м от окон зданий и не ближе 6 м от торцов;
 - торговые павильоны не могут располагаться у фронта фасадов зданий, имеющих высокую архитектурную ценность.

Объекты нестационарной торговли рекомендуется размещать на улицах, площадях и в парках в местах с высоким пешеходным потоком. Киоски, павильоны и информационные киоски устанавливаются на твердой поверхности во избежание повреждения верхнего слоя почвы. Следует обеспечить возможность подъезда к ним специализированной техники.

В центральной части города рекомендуется использовать торговые объекты с небольшими габаритными размерами (3 × 3 × 3,2 м), так как они наиболее гармонично вписываются в городскую среду.

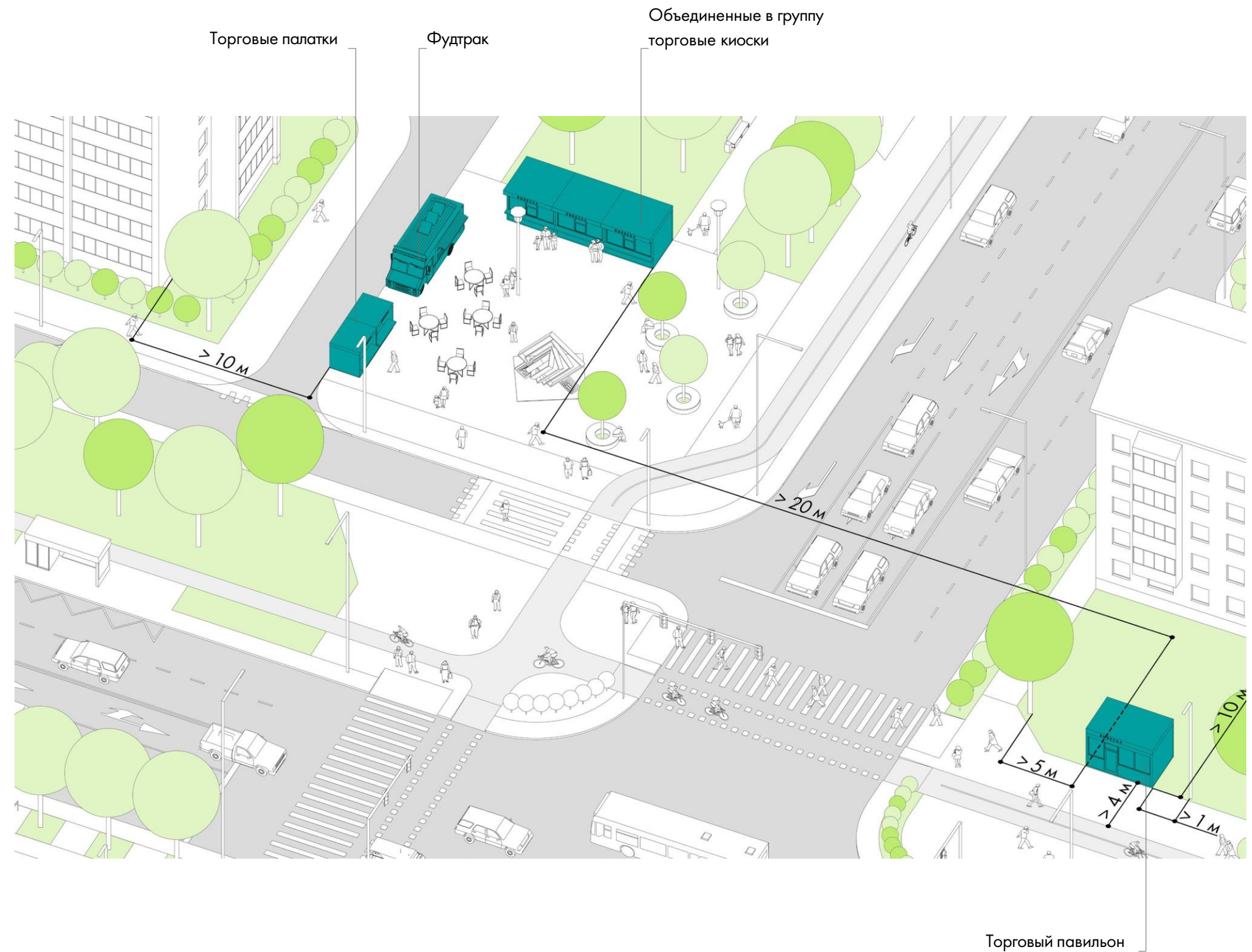

НЕСТАЦИОНАРНЫЕ ТОРГОВЫЕ ОБЪЕКТЫ ПРИНЦИПЫ ОФОРМЛЕНИЯ



При оформлении павильонов необходимо придерживаться правил:

- торговые павильоны, расположенные на расстоянии менее 50 м друг от друга, должны иметь единое стилистическое решение;
- дизайн павильонов должен быть простым и современным;
- в оформлении павильонов может быть использовано цветовое кодирование, идентифицирующее разные виды товаров;
- рекомендуется использовать отделочные материалы темных натуральных оттенков с фрагментным применением деревянных мотивов;
- не менее 50% от плоскости фасада торгового фронта должно занимать остекление;
- фасады рекомендуется обрабатывать антиграффити-покрытием;
- использование рольставен возможно только в скрытом исполнении, при котором короб не будет выходить за плоскость фасада ;
- не допускается применение в отделке павильонов сайдинга и профлиста. Дизайн и расположение павильона должны быть согласованы с администрацией города.



ПЛОХО. Павильон должен размещаться не ближе чем в 10м от окон зданий

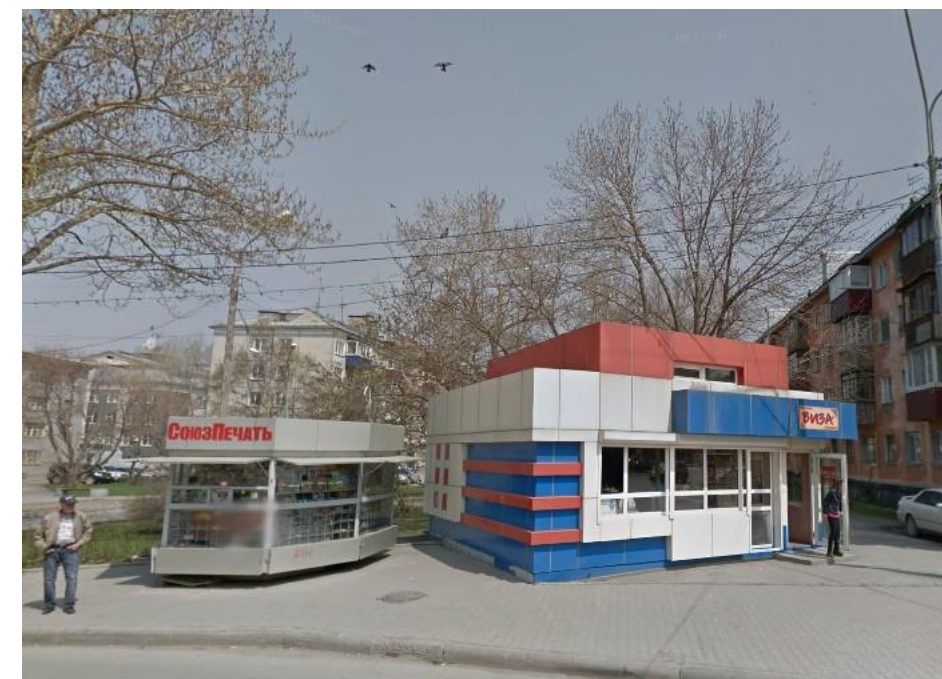

ПЛОХО. Торговые павильоны, расположенные на расстоянии менее 50 метров друг от друга, должны иметь единое стилистическое решение



ХОРОШО. Торговые павильоны расположены вне транзитных пешеходных потоков



ХОРОШО. Торговый павильон в темных оттенках, применены деревянные мотивы, вывеска размещена в габаритах фриза

НЕСТАЦИОНАРНЫЕ ТОРГОВЫЕ ОБЪЕКТЫ ПРИНЦИПЫ ОФОРМЛЕНИЯ



Для обеспечения безопасности элементы должны быть освещены в темное время суток с помощью встроенных либо отдельно стоящих светильников. Необходимо обеспечить комфорт для пользователей в очереди: защиту от осадков и солнца, подогрев в зимнее время, места для кратковременного отдыха.

Рекомендуемые материалы изготовления киосков: каркас — оцинкованная сталь или алюминий, дерево; заполнение — алюминий, сталь, композитные материалы, дерево. Не рекомендуется облицовывать киоски сайдингом, профлистом и материалами, которые имитируют кирпич и камень.



ХОРОШО. Яркий фудтрак может разнообразить городскую среду



ХОРОШО. Использование остекленных поверхностей



ХОРОШО. Торговые павильоны объединены в группу трех штук и выполнены экологичных материалов



ХОРОШО. Яркая ночная подсветка павильона









НЕСТАЦИОНАРНЫЕ ТОРГОВЫЕ ОБЪЕКТЫ

ПРИМЕРЫ



МАЛЫЕ АРХИТЕКТУРНЫЕ ФОРМЫ

МАТЕРИАЛЫ И ЦВЕТА

	Окраска (RAL)									Дерево		Бетон		Камень		Кирпич		
	9005	9004	8028	8029	8024	6002	7043	7004	9016									
Уличная мебель	●	●	●	●	●	●	●	●	●	●	●	●	●	●	●	●	●	●
Урны	●	●	●	●	●	●	●	●	●	●	●	●	●	●	●	●	●	●
Кадки для растений	●	●	●	●	●	●	●	●	●	●	●	●	●	●	●	●	●	●
Велопарковки	●	●	●	●	●	●	●	●	●	●	●	●	●	●	●	●	●	●
Элементы уличного освещения	●	●	●	●	●	●	●	●	●	●	●	●	●	●	●	●	●	●
Дорожные столбы	●	●	●	●	●	●	●	●	●	●	●	●	●	●	●	●	●	●
Канализационные люки и водоприемные решетки	●	●	●	●	●	●	●	●	●	●	●	●	●	●	●	●	●	●
Ограждения УДС	●	●	●	●	●	●	●	●	●	●	●	●	●	●	●	●	●	●
Ограждения общественных территорий	●	●	●	●	●	●	●	●	●	●	●	●	●	●	●	●	●	●
Ограждения частных участков	●	●	●	●	●	●	●	●	●	●	●	●	●	●	●	●	●	●
Арт-объекты	●	●	●	●	●	●	●	●	●	●	●	●	●	●	●	●	●	●
Остановки общественного транспорта	●	●	●	●	●	●	●	●	●	●	●	●	●	●	●	●	●	●
Нестационарные торговые объекты	●	●	●	●	●	●	●	●	●	●	●	●	●	●	●	●	●	●
Сезонные кафе	●	●	●	●	●	●	●	●	●	●	●	●	●	●	●	●	●	●

Примечание: рекомендации по материалам разработаны для УДС (при благоустройстве других зон допускается применение других цветов и материалов согласно разработанному индивидуальному проекту).

● рекомендуется использовать

● не рекомендуется использовать